

Vanishing™ S E R I E S

Modelul LS

80F/X®-LS

Modele RT

80F/X®-RT

620-RT



**AVAILABLE AT
DIGITAL CINEMA**

polkaudio®

the speaker
specialists®

ENGLEZĂ

INSTRUCȚIUNI IMPORTANTE DE SIGURANȚĂ CITIȚI ÎNAINTE DE A UTILIZA ECHIPAMENTUL

1. Citiți aceste instrucțiuni.
2. Păstrați aceste instrucțiuni.
3. Respectați toate avertismentele.
4. Urmați toate instrucțiunile.
5. Nu utilizați acest aparat în apropierea apei.
6. Curățați doar cu o cârpă uscată.
7. Nu blocați nicio deschidere de ventilație.
Instalați în conformitate cu instrucțiunile producătorului.
8. Nu instalați în apropierea unor surse de căldură, cum ar fi calorifere, registre de căldură, sobe sau alte aparate (inclusiv amplificatoare) care produc căldură.
9. Apelați la personal de service calificat pentru toate lucrările de service. Operațiunile de service sunt necesare atunci când aparatul a fost deteriorat în vreun fel, s-a vărsat lichid sau au căzut obiecte în aparat, aparatul a fost expus la ploaie sau umezeală, nu funcționează normal sau a fost scăpat.
10. **AVERTIZARE:** Pentru a reduce riscul de incendiu sau electrocutare, acest aparat nu trebuie expus la ploaie sau umezeală, iar obiectele umplute cu lichide, cum ar fi vasele, nu trebuie așezate pe acesta.



Eliminarea produsului—Se pot aplica anumite legi și/sau reglementări internaționale, naționale și/sau locale privind eliminarea acestui produs. Pentru informații detaliate suplimentare, vă rugăm să contactați distribuitorul de unde ați achiziționat acest produs sau importatorul/reprezentantul Polk Audio.

Distribuitor în țara dumneavoastră. O listă a importatorilor/distribuitorilor Polk Audio poate fi găsită pe site-ul web Polk Audio www.polkaudio.com sau contactând Polk Audio la adresa 5601 Metro Drive, Baltimore, Maryland 21215, SUA — Telefon: +1 410 358-3600.

AVERTISMENT: Ascultați cu atenție

Difuzoarele și subwooferele Polk Audio pot reda sunete la niveluri de volum extrem de mari, ceea ce poate provoca leziuni grave sau permanente ale auzului. Polk Audio, Inc. nu își asumă nicio răspundere pentru pierderea auzului, vătămări corporale sau daune materiale rezultate din utilizarea necorespunzătoare a produselor sale.

Rețineți aceste instrucțiuni și folosiți-vă întotdeauna propria judecată atunci când controlați volumul:

volum care depășesc 85 de decibeli (dB).

Pentru mai multe informații despre nivelurile de volum sigure, consultați ghidurile Administrației pentru Sănătate și Securitate în Muncă (OSHA) la adresa http://www.osha.gov/dts/osta/otm/noise/standards_more.html

INVENTAR

În interiorul fiecărei cutii pentru difuzor, ar trebui să găsiți următoarele:

1. Un difuzor de tavan sau un set de difuzoare pentru efecte speciale doar modele.
2. Șablon de montare pentru decuparea difuzorului
3. O grilă transparentă (pentru fiecare difuzor)
4. Un manual de utilizare
5. Fișă de înregistrare

Notă importantă: Dacă lipsește sau este deteriorat ceva sau dacă difuzorul nu funcționează, anunțați imediat Serviciul de asistență pentru clienți Polk Audio la numărul 800-377-7655.

RECOMANDĂRI DE INSTALARE PENTRU PERFORMANȚĂ OPTIMĂ

Notă importantă: Difuzoarele din seria Vanishing nu sunt ecranate magnetic și nu trebuie amplasate la o distanță mai mică de 30 cm de un televizor CRT (cu tub) sau de un monitor video.

Notă importantă:

Înțelegerea și respectarea tuturor codurilor locale de construcție și de prevenire a incendiilor. De asemenea, ar trebui să fiți familiarizat cu zona din spatele peretelui sau tavanului în care intenționați să instalați difuzoarele. Folosiți întotdeauna cabluri care respectă codurile de construcție și de prevenire a incendiilor corespunzătoare. **Nota:** Cablarea se face cel mai bine de către un profesionist cu experiență.)

Când instalați boxele, fiți atenți la greutatea modelului respectiv și la rezistența materialului în care instalați boxele. Fiți atenți la orice stâlpi, cabluri electrice sau instalații sanitare ascunse în peretele sau tavanul în care instalați boxele.

Dacă aveți îndoieli că dețineți abilitățile sau uneltele necesare, consultați distribuitorul Polk Audio sau un instalator profesionist.

RECOMANDĂRI PRIVIND SĂRMELE (minim recomandat)

Aleargă	Ecartament
Lungimi de până la 25'	18 sau 16
Lungimi mai mari de 25', dar mai mici de 50'	16 sau 14
Lungimi mai mari de 50', dar mai mici de 75'	14 sau 12
Lungimi mai mari de 75'	12

INSTALARE DIFUZOR Veți avea nevoie de:

unealtă adecvată pentru tăierea gips-cartonului sau a altor materiale pentru pereți.

cu burghiu Phillips Head.

(opțional, pentru începerea tăierii peretelui).

Trasați în jurul șablonului.

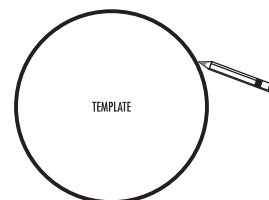

Tăiați gaura cu unealta potrivită.

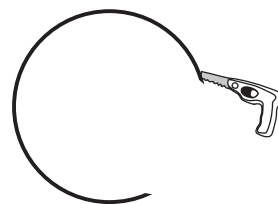

INFORMAȚII IMPORTANTE ÎNAINTE DE A INSTALA DIFUZOARELE

Pregătirea suprafeței peretelui sau a tavanului

Dacă instalați difuzorul din seria Vanishing într-un perete sau tavan puternic texturat (de exemplu, finisaj stuc sau popcorn), **Trebuie să pregătiți suprafața peretelui imediat în jurul decupajului pentru difuzor.** Șlefuirea și netezirea suprafeței peretelui sau a tavanului va asigura că difuzorul și grila sunt așezate corect și plane pe suprafață.

INFORMAȚII IMPORTANTE ÎN CAZUL ÎN CARE ALEGEȚI SĂ VOPȘIȚI GRILELE

Datorită profilului său ultra-subțire, grila transparentă Vanishing Series®-Necesită o procedură specifică de vopsire pentru a asigura o acoperire uniformă și netedă. Grila și țesătura perforată sunt livrate asamblate și nu necesită dezasamblare.

Recomandare de vopsea

Vă recomandăm insistent să folosiți o cutie de vopsea spray care să se potrivească cu culoarea tavanului cu care doriți să se îmbine grilajele transparente.

Notă importantă: Nu folosiți niciodată o pensulă sau o rolă pentru a vopsi grilajele, deoarece acest lucru va înfunda găurile.

Pentru a vopsi grilajul transparent

1. Ridicați grila transparentă de pe o suprafață plană. Acest lucru va asigura o acoperire uniformă a grilei, cadrul și să fie mai ușor de ridicat.
Idee de montare: Un singur capac de spray va ridica grila suficient de sus.
2. Țineți vopseaua spray la aproximativ 30 cm de grilă și la un unghi de 45°.

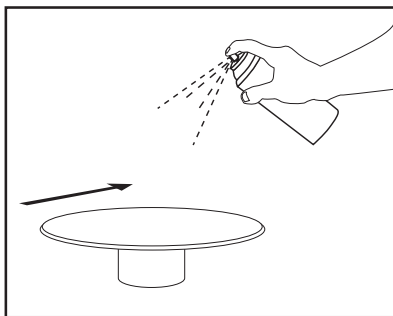

3. Aplicați un strat subțire și ușor, mișcându-l uniform dintr-o parte în alta peste grilă, apoi lucrați în jurul perimetrului grilei pentru a vă asigura că acoperiți cadrul grilei.
4. După fiecare aplicare de vopsea, așteptați aproximativ 1 minut, rotiți grila cu 90° și aplicați următorul strat subțire. **Notă importantă:** 90°. Folosește-ți mâinile pentru a defini următoarea rotație de 90° și rotește întotdeauna grila în aceeași direcție de deplasare.

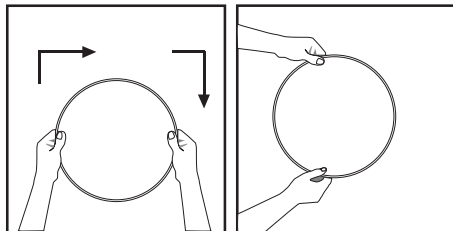

5. Trei aplicări ușoare și uniforme ar trebui să acopere în mod adecvat grila și cadrul. Nu uitați să lucrați în jurul cadrului grilei pentru a-l acoperi uniform și complet.

AMPLASARE DIFUZOARE SURROUND

Polk Audio F/X® Difuzoarele surround vă oferă opțiuni de plasare aproape nelimitate. Dar nu uitați că locul unde amplasați boxe surround necesită o gândire atentă, deoarece instalarea necesită tăierea unei găuri în perete sau tavan.



Diagrama prezintă amplasamentele boxelor pentru sistemele 5.1 și 7.1, când sunt instalate două boxe suplimentare în tavan în spatele camerei.

Orientare stânga/dreapta: F/X® Difuzoarele surround au o orientare stânga/dreapta, iar fiecare difuzor este marcat clar pe eticheta cu numărul de serie de pe spatele magnetului pentru instalare fie pe dreapta, fie pe stânga. Dreapta și stânga sunt definite din zona de ascultare, în timp ce sunteți orientat spre canalul central al sistemului.

Vă rugăm să rețineți: Pentru mai multe informații despre amplasarea difuzoarelor, accesați: www.polkaudio.com/education/article.php?id=15 sau www.polkaudio.com/downloads/hthandbook.pdf

CONTROLE PENTRU MEDIUL ÎNCONJURĂTOR AL CAMERII

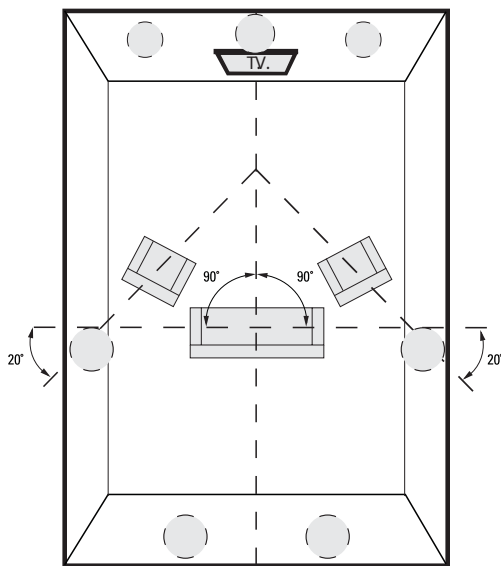
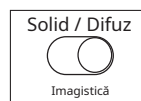

Imagistică (80F/X-LSnumai)

Difuzoarele surround F/X oferă modele de imagine comutabile „Difuz” și „Solid” pentru a crea efectul surround dorit.

O imagine „difuză” este definită ca una care creează un „nor” de sunet; gândiți-vă la efect ca la sunete ambientale care umplu mediul înconjurător, dar sunt mai puțin localizabile.

O imagine „solidă” este una care creează un sunet mai precis; sunetul este mai localizat. Locația sunetelor în câmpul sonor este mai ușor de identificat.

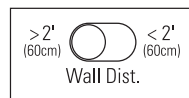

Comutator de distanță pentru perete (doar modelele F/X)

Difuzoarele încastrate în tavan sunt excelente atunci când sunt amplasate la mai mult de 60 cm de pereții laterali. Dacă limitările de poziționare impun instalarea difuzoarelor încastrate în tavan la mai puțin de 60 cm de pereții laterali, apropierea suprafeței poate duce la o „umflătură” de răspuns între 50 și 200 Hz. Acest lucru poate face ca difuzoarele încastrate în tavan să sune „răgușit”. Comutatorul „Distanță față de perete” aplatizează răspunsul și elimină sunetul „boomish” fără a sacrifica răspunsul basului profund, pentru un sunet mai realist.

DIMENSIUNI

Model	80F/X-LS	80F/X-RT	620-RT
O. Dimensiuni totale	11 1/8" (282,6 mm)	11 1/8" (282,6 mm)	9 5/8" (244,5 mm)
B. Dimensiuni decupaj	9 3/8" (238,1 mm)	9 3/8" (238,1 mm)	8 3/16" (208 mm)
C. Adâncimea produsului	5 1/8" (130,2 mm)	4 3/4" (120,7 mm)	4 1/4" (108 mm)
D. Adâncime de montare (folosind gips-carton de 1/2")	4 5/8" (117,5 mm)	4 1/4" (108 mm)	3 3/4" (95,3 mm)

SPECIFICAȚII

Pentru specificațiile complete ale seriei Vanishing, vizitați www.polkaudio.com

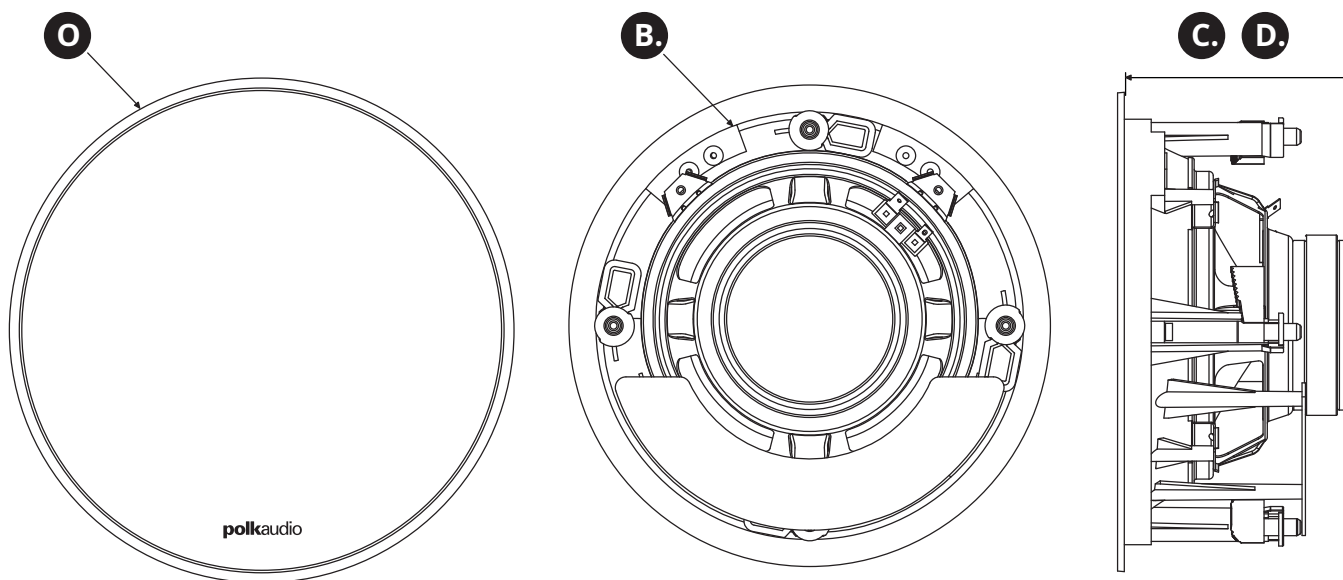

Garanție limitată pe viață pentru boxe

Încastate în perete și în tavan marca Polk Audio

Notă importantă:Această garanție pe viață se aplică numai difuzoarelor încastate în perete și în tavan și subwooferele pasive CSW vândute după 9 septembrie 2009.

Polk Audio, Inc., („Polk”) garantează cumpărătorului original că boxele de perete și de tavan marca Polk Audio, inclusiv subwooferele pasive din seria CSW (denumite colectiv „produs”), vor fi lipsite de defecte de materiale și de fabricație pe toată durata de viață a produsului, în condiții normale de utilizare. În cazul în care acest produs se dovedește a fi defect de material sau de fabricație, Polk va, la alegerea sa, (a) repara produsul sau (b) înlocui produsul. Dacă modelul produsului nu mai este disponibil și nu poate fi reparat eficient sau înlocuit cu un model identic, Polk poate, la alegerea sa exclusivă și absolută, să înlocuiască unitatea cu un model actual de valoare egală sau mai mare.

Pentru a beneficia de service în garanție, puteți consulta instrucțiunile din manualul de utilizare

vi se va solicita să furnizați o chitanță sau o factură de vânzare originală, care să vă identifice ca fiind titularul original.

Trebuie să expediați produsul, preplătit și asigurat, împreună cu dovada achiziției, către Polk Audio, Inc. 1 Viper Way, Vista, CA 92081. Riscul de pierdere sau deteriorare în timpul transportului va fi suportat de către cumpărător. Expedierile cu rambursare vor fi refuzate.

Această garanție nu este transferabilă și nu se aplică niciunui produs care a fost modificat sau utilizat într-un mod contrar scopului său preconizat și nu acoperă daunele aduse produsului cauzate de instalarea sau demontarea acestuia. Dacă se fac modificări la o suprafață de montare la produsul/produsele care au fost înlocuite în garanție, Polk nu își asumă nicio responsabilitate pentru nicio modificare adusă suprafeței de montare sau în alt mod. Această garanție limitată este nulă dacă produsul are un număr de serie modificat sau lipsă sau dacă produsul a fost achiziționat de la o altă persoană decât un distribuitor autorizat. Această garanție limitată este nulă dacă produsul a fost deteriorat accidental sau prin utilizare nerezonabilă, neglijență, service necorespunzător sau alte cauze care nu decurg din defecte de material sau construcție. Produsele care se dovedesc a fi deteriorate prin abuz, rezultând bobine vocale deteriorate termic, nu sunt acoperite de această garanție, dar pot fi înlocuite la discreția exclusivă și absolută a Polk. Această garanție încetează dacă vindeți sau transferați produsul către o altă parte. Această garanție limitată nu acoperă daunele estetice, deteriorarea vopselei, deteriorarea altor componente, piese sau spații sau orice daune indirecte care pot rezulta din orice motiv. Această garanție limitată nu acoperă costurile cu manopera pentru demontarea și/sau reinstalarea produsului.

ACEASTĂ GARANȚIE VĂ ACORDĂ DREPTURI LEGALE SPECIFICE ȘI ESTE POSIBIL SĂ AVEȚI ALTE DREPTURI CARE VARIAZĂ DE LA STAT LA STAT. TOATE GARANȚIILE, INCLUSIV, DAR FĂRĂ A SE LIMITA LA, GARANȚIILE EXPRESE, GARANȚIILE IMPLICITE DE VANDABILITATE ȘI DE POTRIVIRE PENTRU UN ANUMIT SCOP, SUNT ÎN MOD EXPRES EXCLUSE ȘI DECLINATE ÎN MĂSURA MAXIMĂ PERMISĂ DE LEGE, IAR POLK NU ÎȘI ASUMA ȘI NU AUTORIZEAZĂ NICI O PERSOANĂ SĂ-ȘI ASUME PENTRU ACEASTA VREO RĂSPUNDERE ÎN LEGĂTURĂ CU VÂNZAREA PRODUSULUI. POLK NU ARE ABSOLUT NICIO RĂSPUNDERE PENTRU NICIO ACȚIUNE ALE TERȚILOR. UNELE STATE NU PERMIT EXCLUDEREA ANUMITOR GARANȚII IMPLICITE SAU A CONDIȚIILOR ASUPRA UNEI GARANȚII IMPLICITE, AȘADAR ESTE POSIBIL CA LIMITAREA DE MAI SUS SĂ NU SE APLICE ÎN CAZUL DUMNEAVOASTRĂ. POLK NU ÎȘI ASUMA RĂSPUNDEREA PENTRU DAUNE SPECIALE, INDIRECTE, INCIDENTALE, PUNITIVE SAU CONSECUTIVE, PROFITURI PIERDUTE, ECONOMII PIERDUTE SAU DAUNE REZULTATE DIN UTILIZAREA NECORESUNZĂTOARE SAU INCAPACITATEA DE A UTILIZA PRODUSUL. RĂSPUNDEREA MAXIMĂ PENTRU CARE POLK POATE FI RESPONSABIL NU VA DEPĂȘI PREȚUL DE ACHIZIȚIE AL PRODUSULUI. UNELE STATE NU PERMIT EXCLUDEREA SAU LIMITAREA DAUNELOR INCIDENTALE SAU CONSECUTIVE, AȘADAR, LIMITAREA SAU EXCLUDERILE DE MAI SUS ESTE POSIBIL SĂ NU SE APLICE ÎN CAZUL DUMNEAVOASTRĂ.

Garanție vie limitată pentru haut-parleurs «In-Wall»

și «In-Ceiling» de marca Polk Audio

Notă importantă:Această garanție a vieții nu este aplicată la haut-parleurs «In-Wall» și «In-Ceiling» și la subwooferele CSW vândute după 9 septembrie 2009.

Polk Audio Inc., („Polk”), garantat pentru a obține detaliile originale pentru haut-parleurs «In-Wall» și «In-Ceiling» de la marca Polk Audio, incluant subwooferele pasive ale seriei CSW (nome «produs»), vor fi scutite de defecte imputabile a vieții normale și a condițiilor de fabricație a produselor. En cas de défauts imputables aux pièces d'origine et à la fabrication, Polk, à sa discrétion, (a) réparer le produit ou (b) remplacera le produit. Dacă modelul de produs nu este plus disponibil și nu poate fi reparat eficient, sau înlocuit cu un model identique, Polk pourra, à sa seule et entière discrétion, înlocuiți produsul cu un model de valoare egală sau superior.

Pentru a obține serviciul sub garanție, consultați instrucțiunile conținute în manualul dvs. de utilizare sau vizitați site-ul web al Polk Audio: www.polkaudio.com. Puteți să comunicați cu serviciul la Clientele de Polk Audio la 1-800-377-7655 pentru cunoștințele în care expédier produsul. You devez fournir le primit original de la vente, you identifiant comme l'acheteur original du produit et attestant that you have purchase the product d'un revendeur autorisé Polk Audio. Trebuie să expediați produsul, franc de port și dûment assuré, cu preuve d'achat, à Polk Audio, 1 Viper Way, Vista, California 92081. Proprietarul produsului trebuie să asume orice risc ou de dommage en transit. Tout fret payable à destination sera refusé.

This garantie n'est pas transférable et ne s'applique pas à un produit care a fost modificat sau used de façon non conforme, și nu ascunde daunele cauzate de instalarea sau demontarea produsului. Dacă modificările au fost aduse la suprafața de montaj, pentru a accepta un produs substituit sub garanție, nu se asumă nicio responsabilitate pentru orice modificare care a fost adusă la suprafață. This garantie is annulée si le numéro de serie sur le produit a été pensionné, altéré sau falsifié sau si le produit a été acheté d'un revendeur non autorisé. Această garanție este anulată și produsul a fost endommagé prin accident sau prin utilizare abuzivă, neglijență, serviciu inadecvat sau orice altă cauză neimputabilă în piese de origine și în fabricație. Produsele dont la bobine mobile a subi des dommages termics cauzate de un usage abusif nu sunt pas couverts par cette garantie mai poate fi remplacés à la seule et entière discrétion de Polk. Garanția va fi automat anulată și a achizitorului original vind sau transferă produsul în orice alt parti. Această garanție nu acoperă daunele picturii sau decorului, daunelor altor componente, ale altor componente, ale piesei sau ale acestora, sau tot dommagele care ar putea fi cauzate pentru orice altă rațiune. Această garanție limitată nu poate acoperi lucrările principale pentru demontarea și/sau reinstalarea produsului.

CETTE GARANTIE VOUS ACCORDE DES DROITS LÉGAUX SPÉCIFIQUES; VOUS POURRIEZ ÉGALEMENT AVOIR D'AUTRES DROITS QUI POURRAIENT VARIER D'ÉTAT EN ÉTAT. TOUTES GARANTIES, INCLUANT MAIS NON LIMITÉES AUX GARANTIES EXPRESSES ET AUX GARANTIES ÉNONCÉES DE COMMERCIALITÉ ET DE COMPATIBILITÉ POUR UTILIZATION PARTICULIÈRE, SONT EXPRESSÉ-MENT EXCLUES ET DÉCLINÉES CONFORMÉMENT À LA PORTÉE MAXI MAXI. POLK N'ACCÉPTE AUCUNE RESPONSABILITÉ RELATIVE À LA VENTE DU PRODUIT ET N'AUTORISE AUCUNE PERSONNE À ACCEPTER CETTE RESPONSABILITÉ EN SON NOM. POLK N'ACCÉPTE ABSOLUMENT AUCUNE RESPONSABILITÉ POUR TOUTE ACTION D'UN TIERS PARTI. CERTAINS ÉTATS NE PERMETTANT PAS L'EXCLUSION OU LA LIMITATION DES DOMMAGES INDIRECTS, LES LIMITATIONS ET EXCLUSIONS EXPRIMÉES CI-DESSUS POURRAIENT NE PAS S'APPLIQUER DANS VOTRE CAS. POLK N'ACCÉPTE AUCUNE RESPONSABILITÉ POUR TOUT DOMMAGE PARTICULIER, INDIRECT, ACCESSOIRE OU PUNITIF, PROFITS PERDUS, ÉPARGNES PERDUES, OU TOUT DOMMAGE CAUSÉ PAR UN USAGE ABUSIF OU PAR L'INCAPACITÉ D'UTILISER LE PRODUIT.

LA RESPONSABILITÉ MAXIMALE DE POLK NE DÉPASSERA PAS LE PRIX D'ACHAT DU PRODUIT. ANUMITE ÉTATS NE PERMETTANT PAS L'EXCLUSION OU LA LIMITATION DES DOMMAGES INDIRECTS OU ACCESSOIRES, LES LIMITATIONS AND EXCLUSIONS EXPRIMÉES CI-DESSUS POURRAIENT NE PAS S'APPLIQUER DANS VOTRE CAS.

polkaudio[®]

the speaker
specialists[®]

5601 Metro Drive
Baltimore, Maryland 21215
800-377-7655 (în afara SUA și a Canadei: 410-358-3600)
www.polkaudio.com



HBP2144

polkaudio®

the speaker specialists®

80F/X®-RT & 80F/X®-LS
Mounting Template and Instructions
Gabarit D'Installation et Consignes

9 3/8 in.

Follow these steps while installing the 80F/X®-RT & 80F/X®-LS
Étapes à suivre pour installer le 80F/X®-RT et 80F/X®-LS

- 1) Determine speaker location.
Be sure that it does not interfere with studs/joists.
- 2) Hold or tape the template to the mounting location.
- 3) Trace along the outside of the template.
- 4) Carefully cut a hole ensuring that it is no larger than the shape you traced.
- 5) Attach the speaker wires to the terminals on the back of the speaker. Use RED for the positive (+) wire and BLACK for the negative (-) wire.
- 6) Position the speaker and tighten the six screws until snug.
CAUTION: DO NOT OVER-TIGHTEN SCREWS!
- 7) Install grille.

- 1) Déterminez l'emplacement.
Assurez le dégagement adéquat des montants/solives.
- 2) Tenez ou fixez le gabarit sur l'emplacement déterminé.
- 3) Tracez le pourtour du gabarit.
- 4) Taillez l'embrasure. Assurez-vous qu'elle n'est pas plus grande que le tracé.
- 5) Connectez les câbles de h.p. aux bornes situées à l'arrière du haut-parleur. ROUGE = fil positif (+) / NOIR = fil négatif (-).
- 6) Installer le haut-parleur et serrez fermement les six vis.
ATTENTION: NE SERREZ PAS TROP LES VIS!
- 7) Installez la grille.