

Denumiri și funcții ale pieselor

Căști

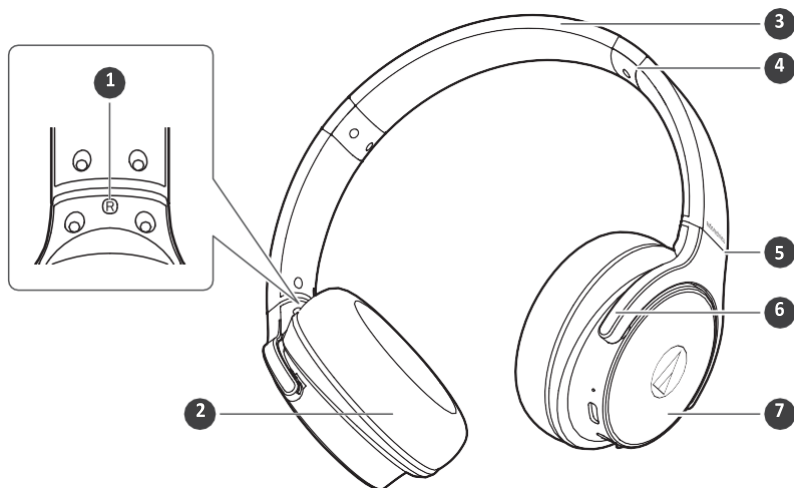

- 1 Indicator L/R (stânga/dreapta)
- 2 Bureți pentru căști
- 3 Bandă pentru cap
- 4 Bandă pentru cap
- 5 Articulație glisantă
- 6 Braț
- 7 Carcasă

Zona de operare

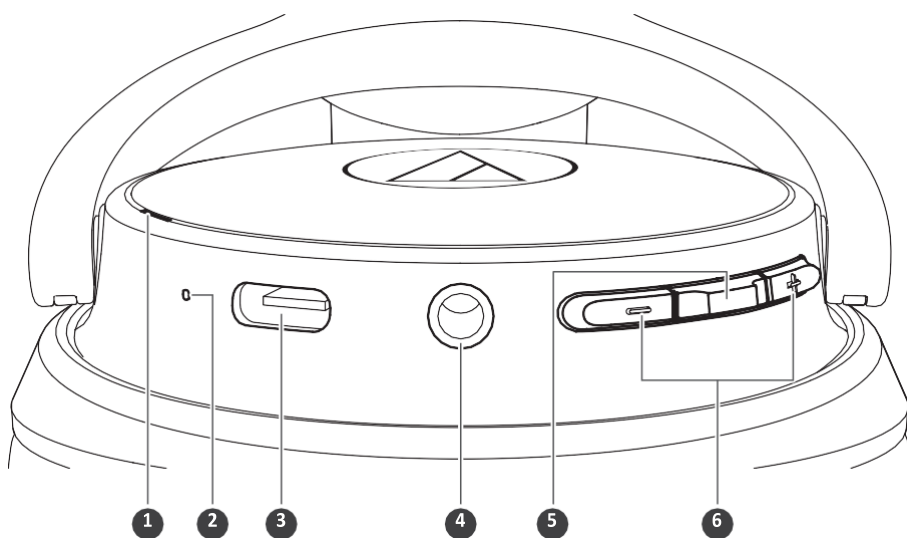

- 1 Lampă indicatoare

Afișează starea de funcționare și nivelul acumulatorului.

Denumirile și funcțiile componentelor

2 **Microfon**

3 **Mufa pentru baterie**

Se utilizează pentru a conecta cablul de încărcare USB inclus și pentru a încărca produsul.

4 **Mufa de conectare**

Utilizați pentru a conecta cablul inclus pentru conexiuni prin cablu.

5 **Alimentare electrică / buton de control**

Utilizați pentru a porni/opri alimentarea cu energie electrică, pentru a reda/opri muzica și pentru a răspunde la apelurile telefonice.

6 **Butoane de volum**

Utilizați pentru a regla volumul în sus sau în jos (+/-).

Accesorii

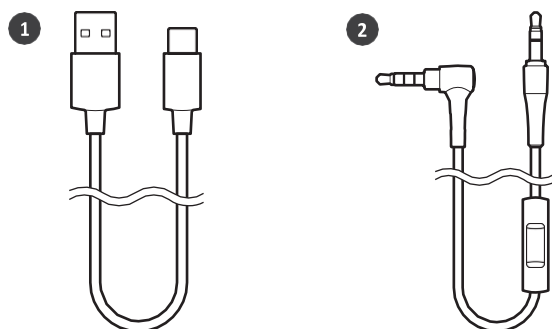

1 **Cablu de încărcare USB (30 cm (12")), USB Tip-A / USB Tip-C™)**

2 **Cablu cu microfon și control în linie (1,2 m (3,9') / mini-conector stereo placat cu aur de 3,5 mm (1/8") (4 poli/în formă de L))**

Încărcarea acumulatorului

Încărcați complet acumulatorul atunci când îl utilizați pentru prima dată.

Atunci când acumulatorul se descarcă, funcția de ghidare vocală va reda mesajul "Baterie descărcată", iar lampa indicatoare va lumina intermitent în roșu. Încărcați acumulatorul cât mai repede posibil.

Încărcarea completă a acumulatorului durează maximum 4 ore. (Acest timp poate varia în funcție de condițiile de utilizare). Încărcați produsul într-un loc bine ventilat (între 10 și 35°C (50 și 95°F)), ferit de lumina directă a soarelui. În caz contrar, acumulatorul se poate deteriora, ceea ce poate duce la perioade mai scurte de utilizare continuă sau poate să nu se încarce.

1 Conectați cablul de încărcare USB inclus (partea USB de tip C) la mufa acumulatorului.

- Cablul de încărcare USB inclus este conceput pentru a fi utilizat exclusiv cu produsul. Nu utilizați niciun alt cablu de încărcare USB.
- Când introduceți cablul de încărcare USB în portul USB sau în mufa acumulatorului, introduceți-l drept (orizontal).

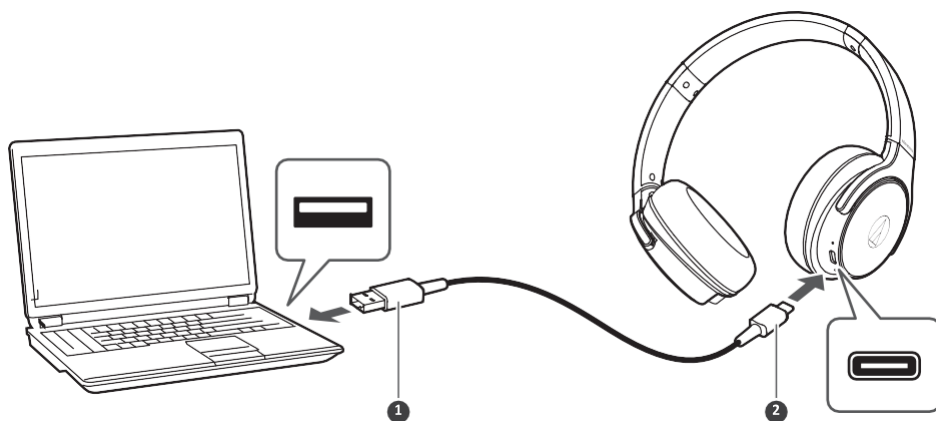

1 USB Tip-A

2 USB Tip-C

2 Conectați cablul de încărcare USB inclus (partea USB tip A) la computer pentru a începe încărcarea.

- În timpul încărcării, lampa indicatoare se aprinde după cum urmează. (Este posibil să dureze câteva secunde pentru ca lampa indicatoare să se aprindă).

Lampă indicatoare	Stare
Aprins roșu	Încărcare
Oprit	Încărcare completă
Roșu intermitent	Eroare de încărcare ^[1]

[1] Căștile pot fi fierbinți. Lăsați produsul să se răcească suficient de mult înainte de a-l încărca într-un loc bine ventilat (între 10 și 35°C (50 și 95°F)), ferit de lumina directă a soarelui.

3 Când încărcarea este completă, deconectați cablul de încărcare USB (partea USB tip A) de la computer.

4 Deconectați cablul de încărcare USB (partea USB de tip C) de la mufa pentru acumulatorul produsului.



- Dacă porniți încărcarea în timp ce produsul este pornit, acesta se va opri automat.

Încărcarea acumulatorului



- Pentru încărcare, asigurați-vă că folosiți cablul de încărcare USB inclus. Este posibil ca produsul să nu se încarce cu alte cabluri decât cablul de încărcare USB inclus.

Alimentare PORNIT/OPRIT

Pornirea produsului

- 1 Apăsați și mențineți apăsat butonul de alimentare/control (aproximativ 2 secunde).

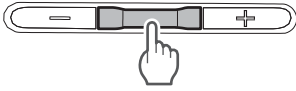

» Lampa indicatoare se aprinde în alb și apoi luminează intermitent. Este redată asistența vocală.



- Este posibil să dureze câteva secunde pentru ca lampa indicatoare să se aprindă.
- Consultați "Asistență vocală" (p. 22) pentru mai multe informații despre această funcție.

Oprirea produsului

- 1 Apăsați și mențineți apăsat butonul de alimentare/control (aproximativ 2 secunde).

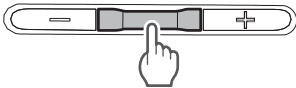

» Lampa indicatoare se aprinde alb, apoi se stinge.

Conectarea prin Bluetooth

Pentru a conecta produsul la un dispozitiv Bluetooth, acesta trebuie să se asocieze (să se înregistreze) cu dispozitivul respectiv.

Asocierea unui dispozitiv Bluetooth

- Citiți manualul de utilizare pentru dispozitivul Bluetooth.
- Așezați dispozitivul Bluetooth la mai puțin de 1 m (3,3') de produs pentru a efectua corect asocierea.
- Purtați produsul pentru a auzi indicațiile vocale în timpul asocierii.

1 Începând cu produsul oprit, porniți-l.

- Lampa indicatoare se va aprinde alb, apoi va lumina intermitent alb.

2 Utilizați dispozitivul Bluetooth pentru a începe procesul de asociere și pentru a căuta produsul. Atunci când dispozitivul Bluetooth găsește produsul, "ATH-S220BT" va fi afișat pe dispozitiv.

- Pentru informații despre utilizarea dispozitivului Bluetooth, consultați manualul de utilizare al dispozitivului.

3 Selectați "ATH-S220BT" pentru a asocia produsul și dispozitivul Bluetooth.

- Este posibil ca unele dispozitive să vă solicite o cheie de acces. În acest caz, introduceți "0000". Cheia de acces poate fi numită și cod de acces, cod PIN, număr PIN sau parolă.

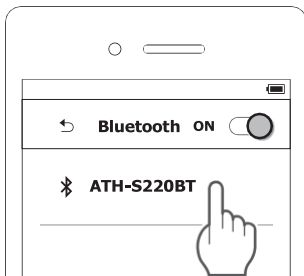

- » **Sistemul de asistență vocală va reda mesajul "Bluetooth conectat", iar lampa indicatoare va lumina intermitent lent alb. Acest lucru indică faptul că asocierea a fost finalizată cu succes.**

Asocierea cu Fast Pair



Printr-o singură atingere, produsul permite asocierea rapidă și fără efort a Bluetooth cu dispozitivele Android. Puteți chiar să verificați unde l-ați așezat ultima dată.

Conectarea prin Bluetooth

- 1 Activați funcția Bluetooth pe un dispozitiv Android configurat cu un cont Google.**
- 2 Porniți produsul și apropiați-l de dispozitivul Android.**
 - Pentru informații despre utilizarea dispozitivului Bluetooth, consultați manualul de utilizare al acestuia.
- 3 Atingeți notificarea de asociere care apare pe dispozitivul Android.**
 - » Asistența vocală va reda mesajul "Bluetooth connected" ("Bluetooth conectat") atunci când asocierea este finalizată. Lampa indicatoare va începe să lumineze intermitent încet în alb.

Despre asociere

Atunci când conectați un nou dispozitiv Bluetooth, trebuie să îl asociați cu produsul. Odată ce dispozitivul Bluetooth și produsul sunt asociate, nu mai este nevoie să le asociați din nou. Produsul acceptă asocierea multiplă, în care este salvat un istoric al conexiunilor. Cu toate acestea, în următoarele cazuri va trebui să asociați din nou, chiar dacă dispozitivul Bluetooth a fost asociat o dată:

- Dacă produsul este șters din istoricul de conexiuni al dispozitivului Bluetooth.
- Dacă produsul este trimis la reparat.
- În cazul în care produsul este resetat.

Funcția multipunct

Produsul acceptă multipunct, ceea ce permite conectarea simultană a două dispozitive Bluetooth. În timp ce ascultați muzică cu un dispozitiv, puteți răspunde la un apel care vine de la celălalt dispozitiv. Este convenabil de exemplu, dacă aveți două smartphone-uri.

- Audio-Technica nu garantează funcționarea tuturor combinațiilor de dispozitive Bluetooth.

Conectare folosind funcția multipunct

- 1 Asocierea cu primul dispozitiv Bluetooth.**
- 2 După asocierea cu primul dispozitiv, dezactivați funcția Bluetooth a acestuia.**
- 3 Asociați cu al doilea dispozitiv Bluetooth.**
- 4 Activați funcția Bluetooth a primului dispozitiv Bluetooth.**



- În cazul în care produsul nu se conectează, reporniți alimentarea.
- Cu ajutorul funcției multipunct, pot fi conectate simultan până la două dispozitive Bluetooth. Pentru a conecta un al treilea dispozitiv Bluetooth, deconectați unul dintre dispozitivele conectate.

Purtarea produsului

Puneți partea produsului marcată cu litera "L" (stânga) pe urechea stângă și partea marcată cu litera "R" (dreapta) pe urechea dreaptă, glisați glisorul în sus și în jos astfel încât buretele să acopere urechile, apoi reglați banda pentru cap.

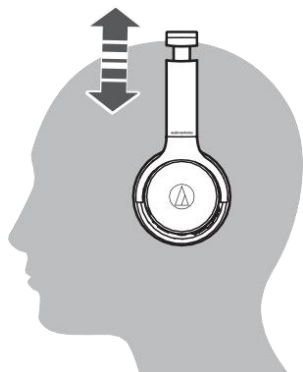

Mecanism pivotant

Puteți plia carcasa în așa fel încât să se așeze orizontal.

- Mecanismul pivotant nu se poate roti peste 90 de grade. Nu aplicați o forță excesivă.

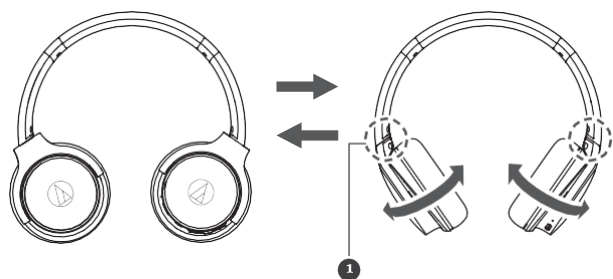

1 Articulație

Utilizarea produsului

Produsul poate utiliza tehnologia fără fir Bluetooth pentru a se conecta la dispozitivul dvs. pentru a reda muzică, a primi apeluri telefonice etc. Utilizați produsul pentru orice scop care se potrivește nevoilor dvs. Rețineți că Audio-Technica nu poate garanta funcționarea afișajelor, cum ar fi afișarea nivelului bateriei, sau a aplicațiilor prin intermediul dispozitivelor Bluetooth.

Ascultare muzică

Pentru a vă conecta pentru prima dată, asociați produsul și dispozitivul dvs. prin intermediul tehnologiei wireless Bluetooth. Dacă ați asociat deja produsul și dispozitivul Bluetooth, activați conexiunea Bluetooth a dispozitivului Bluetooth înainte de a porni produsul.

Folosiți dispozitivul Bluetooth pentru a începe redarea, consultând manualul de utilizare al dispozitivului, dacă este necesar.

- 1 Porniți produsul și poziționați-l pe urechi.**
- 2 Începeți redarea muzicii pe dispozitivul Bluetooth.**
- 3 Reglați volumul prin apăsarea butoanelor de volum (+/-).**

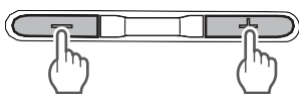

- 4 Apăsați butonul de alimentare / control pentru a opri redarea.**
 - Redarea va fi pornită sau oprită cu fiecare apăsare.

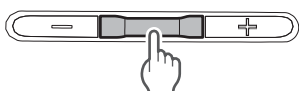

Alimentarea cu energie electrică / funcționarea butonului de control

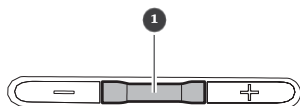

- 1 Alimentare electrică / buton de control**

Acțiune	Funcție
Apăsare	Pornește sau oprește redarea.
Apăsare dublă	În funcție de dispozitivul conectat, activează funcția de recunoaștere vocală a dispozitivului (cum ar fi Siri pentru dispozitivele iOS compatibile).

- Comenzile prezentate mai sus pot să nu fie disponibile pe unele smartphone-uri.

Funcționarea butonului de volum

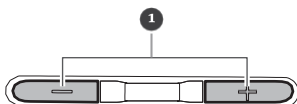

1 Butoane de volum

Acțiune	Funcție
Apăsare	Crește/reduce volumul cu 1 nivel. ^{[1][2]}
Apăsare și menținere (aprox. 2 sec.)	Redă următoarea piesă. Redă piesa anterioară / revine la începutul piesei.

[1] Dispozitivul emite un semnal sonor atunci când volumul este la nivelul maxim sau minim.

[2] Controlul volumului unor dispozitive Bluetooth poate să nu funcționeze bine cu acest produs.

- Comenzile explicate mai sus pot să nu fie disponibile pe unele smartphone-uri.

Apeluri telefonice

Dacă dispozitivul Bluetooth acceptă funcții de convorbire telefonică, puteți utiliza produsul pentru a vorbi la telefon.

1 Porniți produsul și poziționați-l pe urechi.

2 Efectuați/recepționați apeluri cu dispozitivul Bluetooth.

- Atunci când dispozitivul Bluetooth primește un apel telefonic, produsul emite un ton de apel.
- În cazul în care recepționați un apel în timp ce ascultați muzică, redarea muzicii se întrerupe.

3 Reglați volumul prin apăsarea butoanelor de volum (+/-).

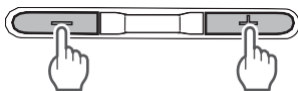

4 Apăsăți butonul de alimentare / control pentru a încheia apelul.

- În cazul în care apelul a fost primit în timp ce ascultați muzică, redarea este reluată după încheierea apelului.
- Este posibil ca redarea muzicii să nu poată fi reluată pe unele dispozitive Bluetooth. În acest caz, redarea muzicii trebuie să fie pornită manual.

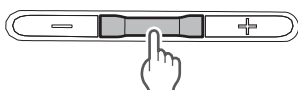

Alimentarea cu energie electrică / acționarea butoanelor de control

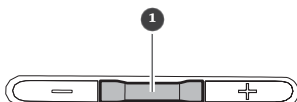

1 Alimentare cu energie electrică / buton de control

Acțiune	Funcție
Apăsare	Primirea unui apel: Răspundeți la apel. Efectuarea unui apel: Anulați apelul. În timpul unui apel: Încheiați apelul..
Apăsare și menținere (aprox. 2 sec.)	Primirea unui apel: Respinge apelul. Efectuarea sau în timpul unui apel: Când este apăsat și menținut apăsat, apelul comută între produs și dispozitivul Bluetooth. ^[1]

[1] Atunci când auziți un ton de confirmare, eliberați butonul de alimentare / control.

- Comenzile explicate mai sus pot să nu fie disponibile pe unele smartphone-uri.

Butoane pentru volum

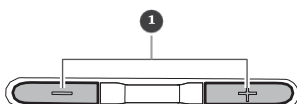

1 Butoane pentru volum

Acțiune	Funcție
Apăsare	Crește/reduce volumul cu 1 nivel

- Comenzile explicate mai sus pot să nu fie disponibile pe unele smartphone-uri.

Mod de latență redusă

Modul de latență redusă reduce întârzierea sunetului atunci când jucați jocuri sau vizionați videoclipuri.

- Comunicarea prin Bluetooth poate fi ușor afectată de obstacole și de condițiile undelor radio.

1 Apăsați butonul de alimentare / control de trei consecutiv.

- » **La fiecare trei apăsări, ghidajul vocal va reda mesajul "Mod latență redusă" sau "Mod latență redusă oprit", iar modul latență redusă va fi activat/dezactivat.**



- Modul de latență redusă nu poate fi activat/dezactivat în timpul unui apel sau în timpul introducerii vocii cu ajutorul funcției de recunoaștere vocală.

Conexiune prin cablu (funcție de redare)

Produsul are o funcție de redare care vă permite să îl folosiți similar unor căști portabile și să redați muzică chiar și atunci când nu există baterie. Puteți conecta mufa de conectare a cablului inclus la mufa de conectare a produsului, iar apoi conectați mufa de intrare la un player audio portabil. Butoanele de pe căști nu pot fi utilizate pentru operare atunci când se utilizează o conexiune prin cablu.

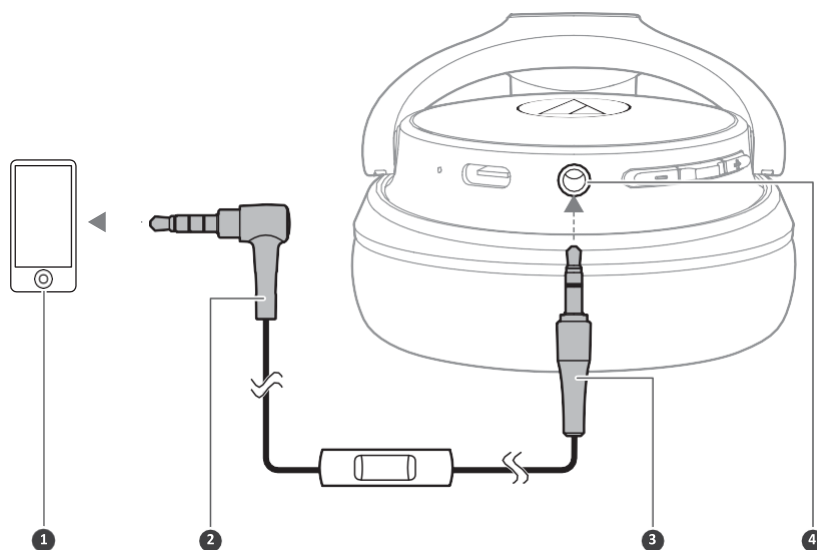

- 1 Smartphone, player audio portabil, etc.
- 2 Mufa de intrare
- 3 Conector de conectare
- 4 Conector jack

Utilizarea cablului cu microfon și control în linie

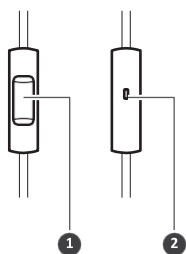

- 1 Buton de control
- 2 Microfon

Utilizarea produsului

Acțiune	Funcție
Apăsare	Pornește sau oprește redarea. Recepționarea unui apel: Răspunde la apel. Efectuarea unui apel: Anulează apelul. În timpul unui apel: Încheie apelul.
Apăsare și menținere (aprox. 2 sec.)	Primirea unui apel: Respinge apelul. În funcție de dispozitivul conectat, activează funcția de recunoaștere vocală a dispozitivului (cum ar fi Siri pentru dispozitivele iOS compatibile).
Apăsare (de două ori)	Redă următoarea piesă.
Apăsare (de trei ori)	Redă piesa anterioară / revine la începutul piesei.

- Comenzile explicate mai sus pot să nu fie disponibile pe unele smartphone-uri.
- Audio-Technica nu oferă asistență pentru smartphone-urile utilizate de clienți.

Funcția de oprire automată a alimentării

Produsul se oprește automat după 5 minute în care nu este conectat la un dispozitiv. De asemenea, produsul se oprește automat după 5 minute în starea "În așteptare pentru conectare".

Afișajul lămpii indicatoare

Lampa indicatoare a produsului indică starea acestuia.

Asociere

Stare	Model de afișare a lămpii indicatoare
Căutarea dispozitivelor	○ - ○ - ○ • • • Alb intermitent (se aprinde progresiv)

Conectare

Stare	Model de afișare a lămpii indicatoare
În așteptare pentru conectare	○-----○-----○ • • • Alb intermitent la intervale de 8 secunde (se aprinde treptat)
Conectare	○----○----○ • • • Alb intermitent la intervale de 4 secunde
Muzica este redată	○----○----○ • • • Alb intermitent la intervale de 4 secunde (se aprinde treptat)

Nivelul bateriei

Stare	Model de afișare a lămpii indicatoare
Nivelul bateriei este scăzut	●●●----●●● • • • Roșu intermitent de 3 ori la intervale de 4 minute

Încărcare

Stare	Model de afișare a lămpii indicatoare
Încărcare	● Aprins roșu
Complet încărcat	● Oprit
Eroare de încărcare	● - ● - ● • • • Roșu intermitent

Asistență vocală

Produsul redă asistență vocală în limba engleză în următoarele situații.

Situație	Asistență vocală
Alimentarea este pornită	Asistența vocală variază în funcție de nivelul bateriei: Nivel ridicat al bateriei Nivel mediu al bateriei Nivel scăzut al bateriei
Bluetooth este conectat	Conectat prin Bluetooth
Bluetooth este deconectat	Bluetooth deconectat
Modul de latență redusă activat	Mod latență redusă
Modul de latență redusă OPRIT	Mod latență redusă dezactivat
Muzica este redată	Redare
Muzica este în pauză	Pauză
Nivelul bateriei este scăzut	Baterie descărcată

Curățare

Curățați regulat produsul pentru a vă asigura că acesta va continua să funcționeze mult timp. Nu folosiți alcool, diluanți de vopsea sau alți solvenți pentru curățare.

- Utilizați o lavetă uscată pentru a curăța căștile.
- Pentru a curăța căștile și banda pentru cap, ștergeți-le cu o lavetă uscată. Bureții și banda pentru cap se pot decolora dacă se usucă pe ele transpirația sau apa. Dacă bureții și banda pentru cap se umezesc, vă recomandăm să le ștergeți cu o lavetă uscată și să le lăsați să se usuce la umbră.
- Ștergeți imediat orice urmă de umezeală, cum ar fi transpirația, de pe zonele de operare, cum ar fi butoanele. În caz contrar, se poate produce o funcționare defectuoasă din cauza coroziunii.
- Ștergeți orice urmă de transpirație sau murdărie de pe cablu cu o lavetă uscată imediat după utilizare. Dacă nu curățați cablul, este posibil ca acesta să se deterioreze și să se întărească în timp, ducând la o funcționare defectuoasă.
- Ștergeți ștecărul USB al cablului cu o lavetă uscată dacă este murdar.
- Ștergeți cablul cu microfonul în linie și mufa comenzii cu o lavetă uscată dacă este murdar. Dacă nu curățați mufa, pot apărea salturi de sunet sau zgomote.



- În cazul în care produsul nu va fi utilizat pentru o perioadă lungă de timp, depozitați-l într-un loc bine ventilat, ferit de temperaturi ridicate și umiditate.
- Bureții pentru urechi sunt piese consumabile. Aceștia se deteriorează în timp din cauza utilizării sau a depozitării. Contactați dealerul local Audio-Technica pentru înlocuirea bureților sau pentru alte reparații.

Mod de asociere forțată / resetare

Dacă produsul nu se conectează la un dispozitiv (mod de asociere forțată)

Dacă asocierea nu poate fi anulată sau nu reușește, puteți utiliza modul de asociere forțată pentru a efectua din nou procedura.

- 1 **Cu produsul pornit, apăsați și mențineți apăsat (aproximativ 6 secunde) butoanele de volum (+/-) în același timp.**

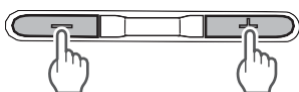

- » **Produsul va trece în starea de "căutare a dispozitivelor" (modul de asociere) și veți putea să vă asociați cu dispozitivul Bluetooth dorit.**

Dacă produsul funcționează anormal (resetare)

Resetarea produsului.

- 1 **Cu produsul pornit, apăsați și mențineți apăsat simultan (aproximativ 6 secunde) butoanele de volum (+/-).**

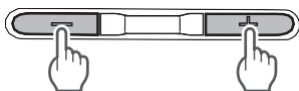

- 2 **Asigurați-vă că lampa indicatoare luminează intermitent și rapid în alb și țineți apăsat simultan (timp de aproximativ 6 secunde) butonul de alimentare/control și butonul de creștere a volumului (+).**

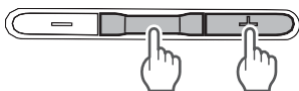

- » **Lampa indicatoare se va aprinde roz, iar după repornirea produsului, resetarea este completă.**

- 3 **Eliminați produsul din lista de dispozitive înregistrate pe dispozitivul Bluetooth.**
- 4 **Asociați din nou produsul.**