

marantz

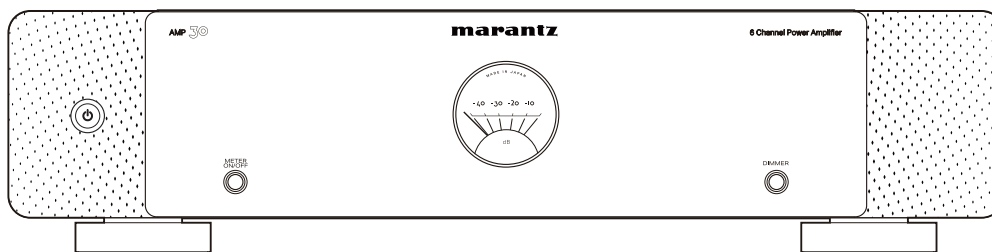

AMP30 | Amplificator de putere

Manual de utilizare

Accesorii	4
Caracteristici	5
Sunet de înaltă calitate	5
Performanță ridicată	6
Numele și funcțiile pieselor	7
Panou frontal	7
Panoul din spate	9

Conexiuni

Pregătiri	13
Vorbitori	13
Preamplificator	15
Exemplu de variație a conexiunii	16
Conectarea unui preamplificator	17 ani
Exemplu de conexiuni la preamplificatorul Marantz AV 30	17 ani
Conexiune bi-amplificată	19
Conexiune BTL	20
Conectarea unui dispozitiv de control extern	21 de ani
Mufe AMP CONTROL	21 de ani
Mufe REMOTE CONTROL	22
Mufă FLASHER IN	23 de ani
Mufe DC CONTROL	24
Setarea funcției de standby automat	26
Conectarea cablului de alimentare	27



Redare

Operațiune de bază	29
Pornirea alimentării	29
Pornirea modului de așteptare	29
Activarea sau dezactivarea afișajului indicatorului de nivel	30
Modificarea luminozității iluminării	31 de ani

Sfaturi

Depanare	32
Alimentarea nu pornește / Alimentarea este oprită	33 de ani
Nu se aude niciun sunet	34
Resetarea la valorile implicite	35 de ani

Apendice

Explicația termenilor	36
------------------------------	-----------

Specificații

Specificații	37
Index	39



Vă mulțumim pentru achiziționarea acestui produs Marantz.

Pentru a asigura o funcționare corectă, vă rugăm să citiți cu atenție acest manual de utilizare înainte de a utiliza produsul. După citirea acestui manual, asigurați-vă că îl păstrați pentru referințe ulterioare.

Accesorii

Verificați dacă următoarele piese sunt furnizate împreună cu produsul.

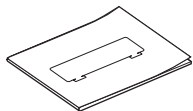

Ghid de pornire rapidă

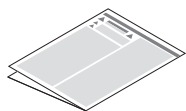

Instrucțiuni de siguranță



Cablu de alimentare



Telecomandă
cablu conector



Controlul AMP
cablu conector



Caracteristici

Sunet de înaltă calitate

Modul amplificator de putere în comutație cu 6 canale

Un amplificator de putere în comutație este utilizat pentru a obține o putere de ieșire ridicată de 200 W pe canal (8 Ω , 1 kHz, THD: 0,05%, funcționare pe 2 canale). Pentru a asigura performanțe excelente, apare o distorsiune minimă pe toate frecvențele. În plus, există o modificare mică a caracteristicilor de frecvență din cauza impedanței difuzoarelor. Acest sistem este combinat cu un circuit preamplificator de mare viteză cu un HDAM pentru reproducerea precisă a nuanțelor fine ale surselor audio DSD și de înaltă rezoluție.

Amplificator de feedback de curent

Această unitate are un circuit amplificator cu feedback de curent de mare viteză pentru amplificarea precisă a semnalelor de la dispozitive audio HD, cum ar fi playerele de discuri Blu-ray. Amplificatorul cu feedback de curent de mare viteză realizează, de asemenea, o reproducere naturală a câmpului sonor.

Componente audio de înaltă calitate

Fiecare parte a circuitului este proiectată pentru a asigura o calitate audio ridicată, inclusiv rezistență MELF de înaltă calitate audio și un condensator electrolitic.

Mufe pentru difuzoare din alamă prelucrată de înaltă calitate



Performanță ridicată

0Comutare între RCA NEBALANSAT și XLR BALANSAT

Puteți alege între două canale de intrare: intrare RCA neechilibrată sau intrare XLR echilibrată.

0Funcția de setare a conexiunii BI-AMP/BTL

Puteți seta o conexiune bi-amplificatoare și o conexiune BTL pentru amplificatorul de putere al fiecăruia dintre cele două canale fără a fi nevoie să conectați un cablu suplimentar de la preamplificator.

Conexiunea BI-AMP previne interferențele cauzate de forța contraelectromotoare, deoarece wooferul și tweeterul sunt alimentate de amplificatoare de putere separate. Conexiunea BTL (Bridge) atinge o performanță ridicată, deoarece terminalele pozitive și negative ale difuzoarelor sunt alimentate direct în funcție de nivelurile de ieșire ale amplificatorului de putere. În plus, curentul de alimentare al difuzoarelor nu intră direct în circuitul de masă. Acest lucru stabilizează potențialul de masă pe care se bazează amplitudinea, reducând zgomotul și interferențele dintre circuite pentru a obține o amplitudine precisă.

0Funcția AMP CONTROL

Prin conectarea acestei unități la un preamplificator AV Marantz cu o mufă AMP CONTROL folosind cablul inclus, puteți controla simultan funcționarea ambelor unități, cum ar fi controlul alimentării sau al setărilor de iluminare a afișajului. Conexiunea la preamplificatorul AV este o conexiune flotantă la masă care nu creează o buclă de împământare, reducând la minimum impactul negativ asupra calității audio.

0Alte funcții

Echipat cu intrare pentru bliț IR care acceptă instalări personalizate și terminale de intrare și ieșire pentru declanșator CC.



Numele și funcțiile pieselor

Panou frontal

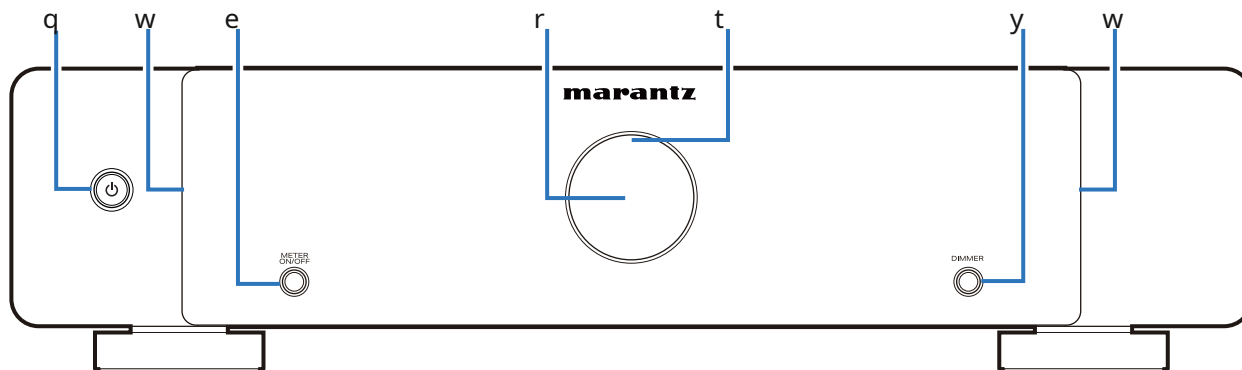

Pentru detalii, consultați pagina următoare.



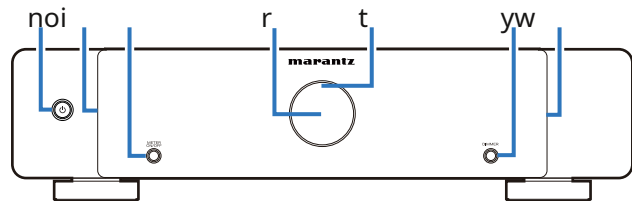

OButon de pornire (X)

Folosit pentru a porni/opri alimentarea (modul standby). (v.(p. 29)

B.Iluminare

Se aprinde când alimentarea este pornită. Luminozitatea iluminării poate fi modificată apăsând DIMMER.

C.Buton PORNIRE/OPRIRE CONTOR

Activează sau dezactivează afișajul indicatorului de nivel și iluminarea indicatorului. (v.(p. 30)

D.Contor de nivel

Afișează nivelul semnalului de intrare prin canalul 1. Acesta poate fi dezactivat apăsând METER ON/OFF.

E.Indicator circuit de protecție

Acesta clipește când circuitul de protecție a funcționat.v.(p. 33)

FButon DIMMER

Apăsați acest buton pentru a schimba luminozitatea iluminării. (v.)(p. 31)



Panoul din spate

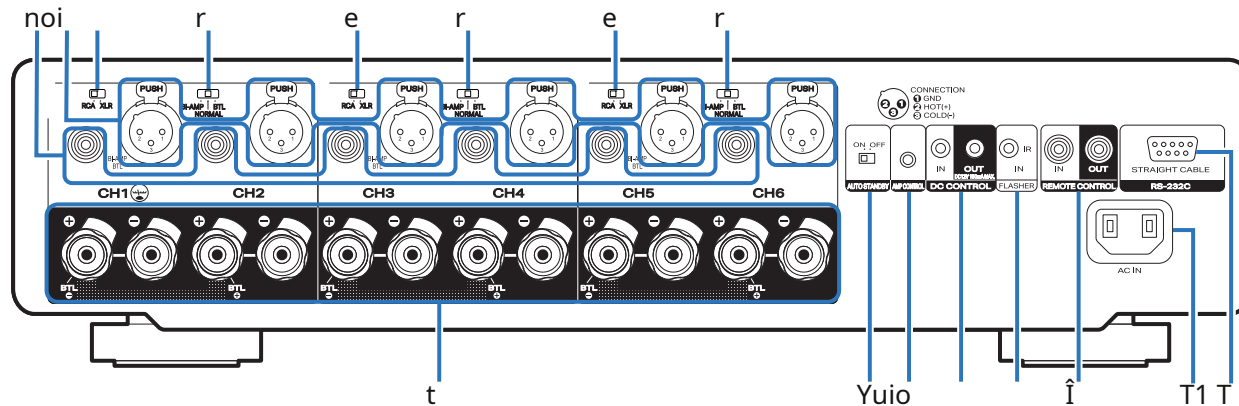

Pentru detalii, consultați pagina următoare.



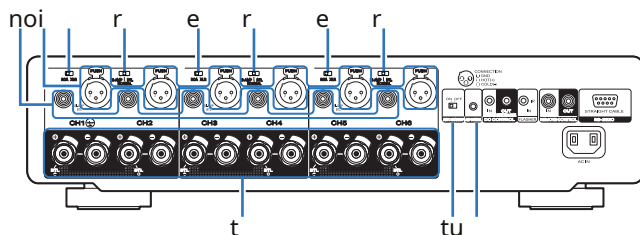

O Conectori de intrare RCA nebalansați

Folosit pentru a conecta un preamplificator cu conectori de ieșire RCA neechilibrați.

B. Conectori XLR INPUT echilibrați

Folosit pentru a conecta un preamplificator cu conectori de ieșire XLR echilibrați.

C. Selector de intrare RCA/XLR

Comută în funcție de mufa utilizată pentru conectarea la preamplificator (RCA NEBALANSAT sau XLR BALANSAT).

D. Selector NORMAL/BI-AMP/BTL

Puteți seta o conexiune bi-amplificatoare și o conexiune BTL pentru amplificatorul de putere al fiecăruia dintre cele două canale.

E. Terminale pentru difuzoare (DIFUZOARE)

Folosit pentru conectarea difuzoarelor. (v.(p. 17)

F. Selector AUTO STANDBY

Când funcția de standby automat este setată pe „ON”, alimentarea acestei unități intră automat în standby după 15 minute fără semnal de intrare și fără operațiuni.v.(p. 26)

G. Mufe AMP CONTROL

Folosiți-le pentru a conecta un preamplificator Marantz cu mufe AMP CONTROL. Aceasta permite efectuarea simultană a operațiilor pe această unitate și pe preamplificator, cum ar fi pornirea alimentării sau trecerea în standby și reglarea luminozității iluminării.v.(p. 21)



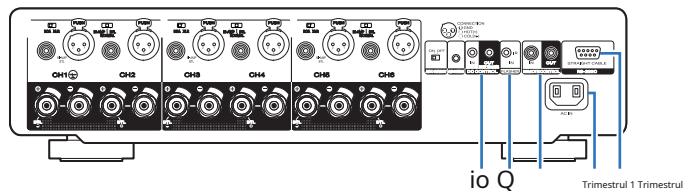

HMufe DC CONTROL

Folosit pentru conectarea dispozitivelor echipate cu funcție de declanșare.
(v.)(p. 24)

EuMufă FLASHER IN

Folosit pentru conectarea repetoarelor IR disponibile în comerț (se vând separat).
(v.)(p. 23)

JMufe REMOTE CONTROL

Folosit pentru a conecta un produs Marantz echipat cu terminale REMOTE CONTROL. Folosiți această funcție atunci când doriți să controlați această unitate cu o telecomandă. (v.)(p. 22)

K.Intrare CA (AC IN)

Folosit pentru conectarea cablului de alimentare. (v.)(p. 27)

L.Conector RS-232C

Folosit pentru conectarea dispozitivelor de control automat al locuinței echipate cu conectori RS-232C. Consultați manualul de utilizare al controlerului automat al locuinței pentru mai multe informații despre controlul serial al acestei unități.

Efectuați operațiunea de mai jos în prealabil.

A.Porniți alimentarea acestei unități.

B.Opriți alimentarea acestei unități de la controlerul extern. C. Verificați dacă unitatea este în modul standby.

NOTA

ONu atingeți pinii interiori ai conectorilor de pe panoul din spate. Descărcări electrostatice descărcarea poate provoca daune permanente unității.



oCuprins

Pregătiri	13
Exemplu de variație a conexiunii	16
Conectarea unui preamplificator	17 ani
Conectarea unui dispozitiv de control extern	21 de ani
Setarea funcției de standby automat	26
Conectarea cablului de alimentare	27

NOTA

0Nu conectați cablul de alimentare până când nu au fost finalizate toate conexiunile.

0Nu legați cablurile de alimentare împreună cu cablurile de conectare. Acest lucru poate duce la zgomot.

oCabluri utilizate pentru conexiuni

Furnați cablurile necesare în funcție de dispozitivele pe care doriți să le conectați.

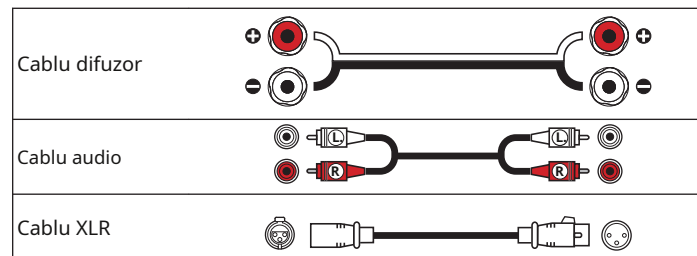

Pregătiri

Vorbitori

Această secțiune explică modul de conectare a acestora folosind exemple tipice.

NOTA

0Deconectați ștecherul de alimentare al acestei unități de la priză înainte de a conecta vorbitori.

0Conectați astfel încât firele centrale ale cablului difuzorului să nu iasă din difuzor Terminalul. Circuitul de protecție se poate activa dacă firele centrale ating panoul din spate sau dacă bornele + și - se ating reciproc. („Circuit de protecție” (v.p. 36))

0Nu atingeți niciodată bornele difuzoarelor în timp ce sursa de alimentare este conectată. Dacă faceți acest lucru ar putea duce la electrocutare.

0Folosiți difuzoare cu o impedanță de 4 – 16Ω/ohmi.

oConectarea cablurilor difuzoarelor

Verificați cu atenție canalele stânga (L) și dreapta (R) și polaritățile + (roșu) și - (negru) ale difuzoarelor conectate la această unitate și asigurați-vă că conectați corect canalele și polaritățile.

1Îndepărtați aproximativ 15 mm de înveliș de la vârful cablului difuzorului, apoi fie răsuçiți strâns firul principal, fie terminați-l.



2Rotiți terminalul difuzorului în sens invers acelor de ceasornic pentru a-l slăbi.



- 3** Introduceți firul central al cablului difuzorului până la capăt în terminalul difuzorului.

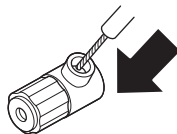

- 4** Rotiți terminalul difuzorului în sensul acelor de ceasornic pentru a-l strânge.

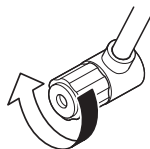

Preamplificator

- 0Conectați un capăt al cablului la terminalele de intrare ale acestei unități și la celălalt capăt la terminalele de ieșire ale preamplificatorului (se vinde separat).
- 0Această unitate are conectori RCA nebalansați și XLR echilibrați. Selectați conectorii potriviți pentru preamplificatorul pe care îl veți utiliza și modificați setarea selectorului RCA sau XLR de pe această unitate. Dacă preamplificatorul are ambele tipuri de conectori, se poate utiliza oricare dintre tipuri.

G.Aranjamentul PIN-urilor conectorului XLRH

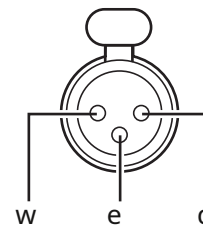

O Împământare (GND)

B.FIERBINTE (Fierbinte)

C.RECE (Rece)

Aranjamentul PIN-ului în această unitate utilizează metoda europeană. În metoda din SUA, B.este RECE și C.este FIERBINTE. Când conectați un dispozitiv care utilizează codul PIN de tip SUA, înlocuiți B.șiC.mufe pe o parte a cablului echilibrat.

NOTA

- 0Nu scurtcircuitați HOT și GND sau COLD și GND în timpul utilizării.
- 0Scoateți ștecherul de alimentare al acestei unități din priză înainte de a conecta preamplificator. Opriiți și alimentarea dispozitivului conectat.



Exemplu de variație a conexiunii

[Exemplul 1] AV 30



Conexiune pe 5.1 canale

[Exemplul 2] AV 30

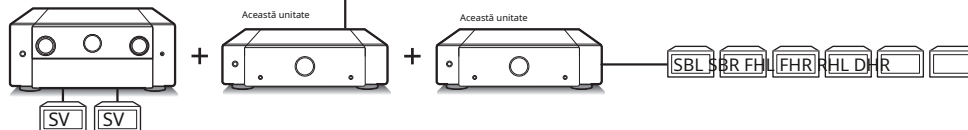

Configurație pe 11.2 canale

[Exemplul 3] AV 30

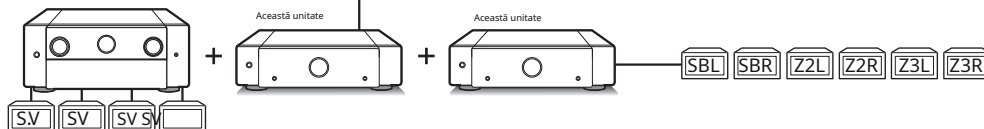

Conexiune pe 7.4 canale

+
Conexiune ZONE2
+
Conexiune ZONE3

Florida Difuzor frontal (S)

FR Difuzor frontal (D)

C. Center'speaker

SL Difuzor surround (S)

SR Difuzor surround (D)

SV Subwoofer

SBL Difuzor surround spate (S)

SBR Difuzor surround spate (R)

FHL Difuzor frontal de înălțime (L)

FHR Difuzor frontal de înălțime (R)

RHL Înălțime spate ht speaker (L)

RHR Înălțime spate difuzor înalt (R)

Z2L ZONE2 special speaker (L)

Z2R Difuzor ZONE2 (R)

Z3L Difuzor ZONE3 (S)

Z3R Difuzor ZONE3 (R)

Conectarea unui preamplificator

Exemplu de conexiuni la preamplificatorul Marantz AV 30

oConectarea conectorului UNBALANCED RCA PRE OUT

Dacă utilizați conectori RCA UNBALANCED, comutați selectorul RCA/XLR INPUT la „RCA”. Setați selectorul NORMAL/BI-AMP/BTL la „NORMAL”.

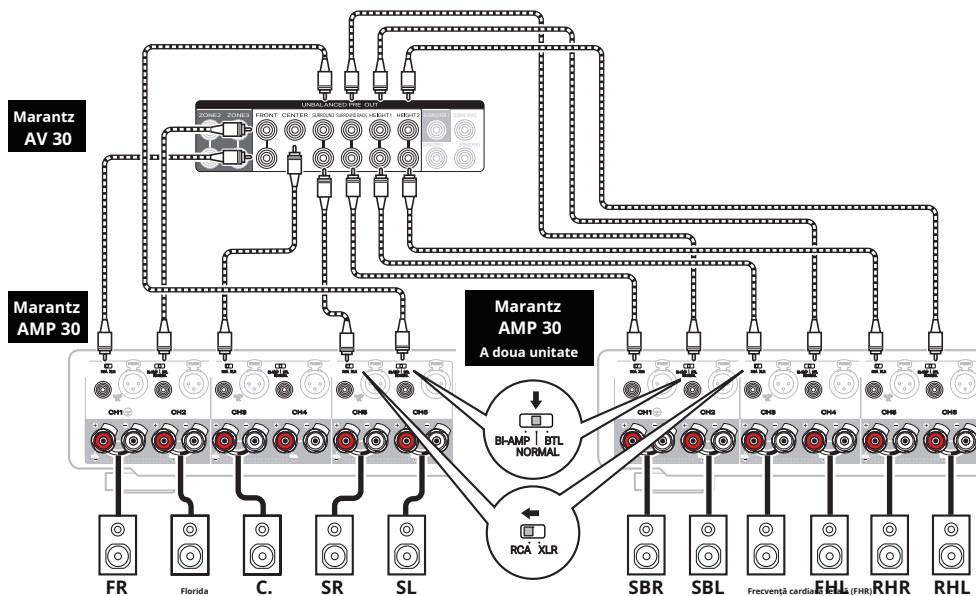

NOTA

Asigurați-vă că configurați intrarea RCA/XLR setările selectorului NORMAL/BI-AMP/BTL înainte de a porni aparatul. Dacă încercați să modificați aceste setări după pornirea aparatului, setările nu se vor schimba.



oConectarea conectorului BALANCED XLR PRE OUT

Dacă utilizați conectori XLR BALANCED, comutați selectorul RCA/XLR INPUT al acestei unități la „XLR”. Setați selectorul NORMAL/BI-AMP/BTL la „NORMAL”.

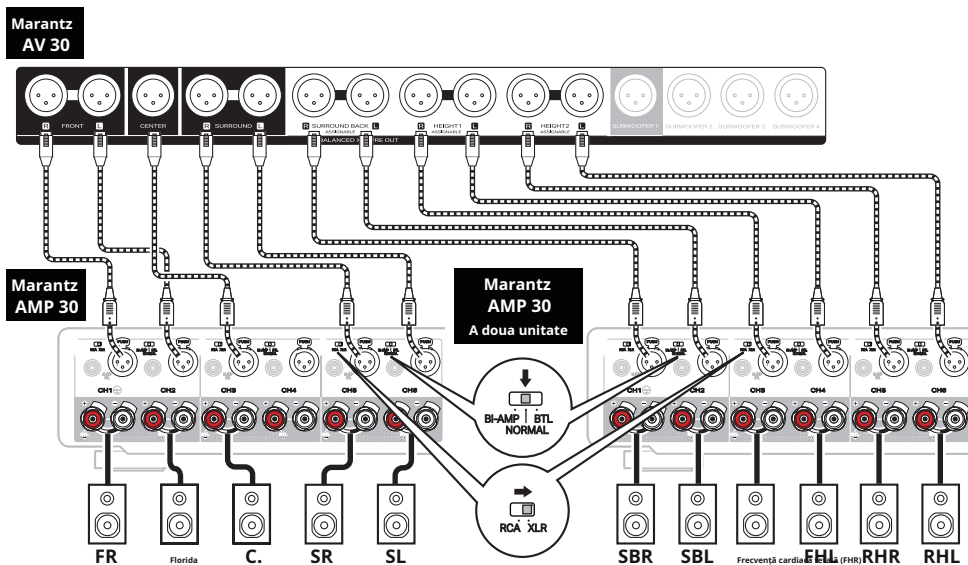

NOTA

Asigurați-vă că configurați intrarea RCA/XLR setările selectorului NORMAL/BI-AMP/BTL înainte de a porni aparatul. Dacă încercați să modificați aceste setări după pornirea aparatului, setările nu se vor schimba.



Conexiune bi-amplificată

Conexiunea bi-amplificatoare este o metodă de conectare a amplificatoarelor separate la terminalul tweeterului și la terminalul wooferului unei boxe care acceptă bi-amplificare. Această conexiune permite curentului electromotor (puterea returnată fără a fi emisă) de la woofer să curgă în tweeter fără a afecta calitatea sunetului, producând o calitate superioară a sunetului.

Exemplu: Utilizarea canalelor 1 și 2 ca bi-amplificator

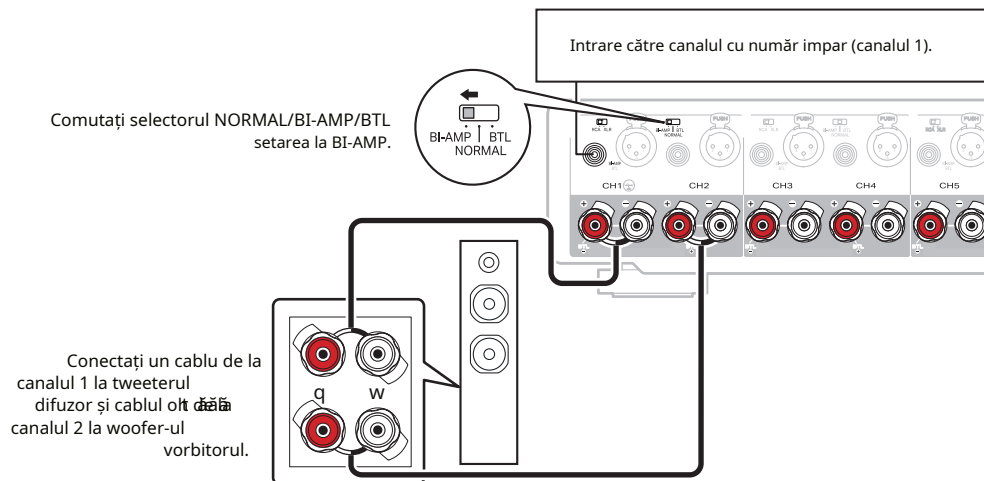

NOTA

Ocând se realizează o conexiune bi-amplificată conexiuni, fi sigur e la re mișcare C-UL SCURT platforma de difuzare e sau fir între terminalele wooferului și tweeterului difuzorului.

OAsigurați-vă că configurați a și NORMAL/BI- AMP/BTL-uri setările electorului înainte de a porni alimentarea. Dacă încercați să modificați aceste setări după pornirea alimentării, setările nu va fi aplicat.



Conexiune BTL

O conexiune BTL utilizează două canale pentru a alimenta un difuzor. Două amplificatoare de putere sunt utilizate pentru a emite semnale în antifază dintr-un semnal de intrare, obținând o reproducere audio puternică.

Exemplu: Utilizarea canalelor 1 și 2 pentru o conexiune BTL

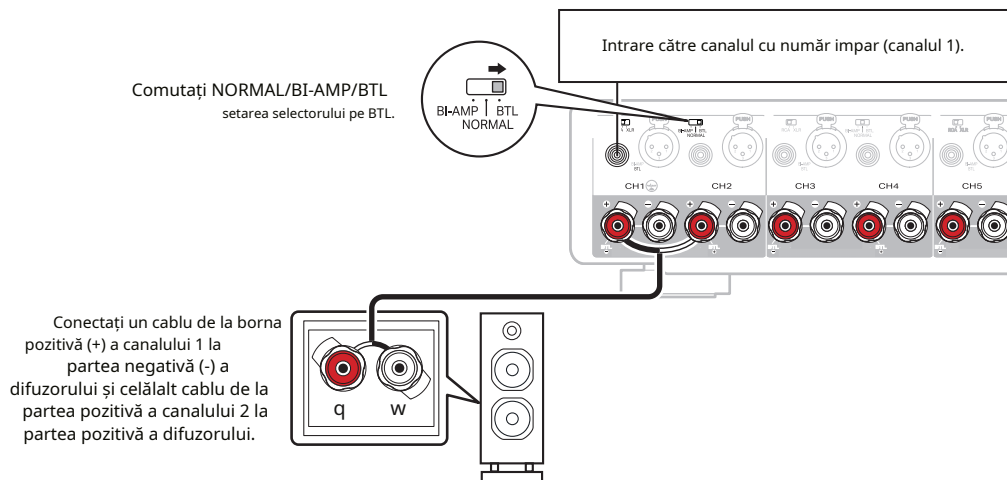

NOTA

Asigurați-vă că configurați setările selectorului NORMAL/BI-AMP/BTL înainte de turn pornirea alimentării. Dacă încercați să modificați aceste setări după pornirea alimentării, setările vor fi nu va fi aplicat.



Conectarea unui dispozitiv de control extern

Mufe AMP CONTROL

Puteți conecta această unitate la un preamplificator AV Marantz cu o mufă AMP CONTROL utilizând cablul de control inclus și puteți efectua următoarele operațiuni simultan pentru ambele unități.

○ Când preamplificatorul este pornit sau pus în standby, alimentarea acestei unități este pornită sau, de asemenea, pusă în standby.

○ Când se ajustează luminozitatea afișajului preamplificatorului, aceeași setare este aplicată iluminării acestei unități

[Exemplu] AV 30

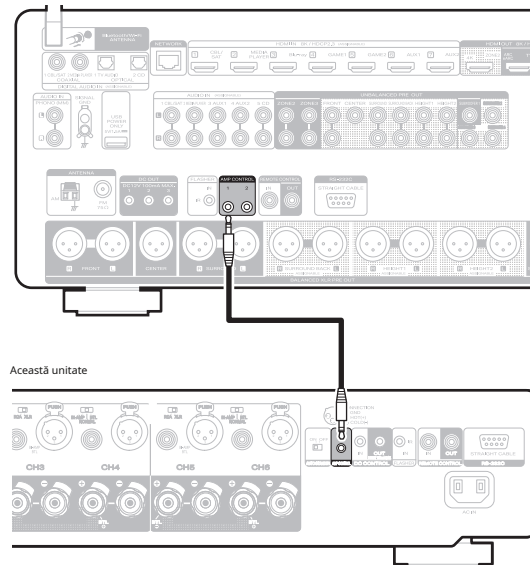

Mufă FLASHER IN

Dacă la mufa FLASHER IN a acestei unități este conectat un repetor IR disponibil în comerț (se vinde separat), operațiunile cu telecomanda pot fi efectuate chiar dacă unitatea este instalată într-un loc unde semnalul telecomenzii este posibil să nu ajungă, cum ar fi într-un dulap.

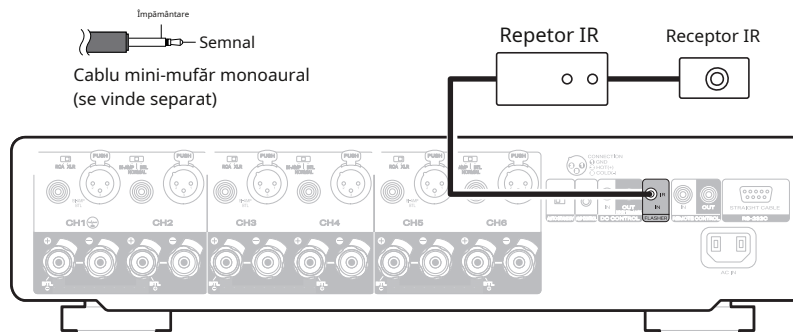

Mufe DC CONTROL

oMufă DC CONTROL OUT

Când este conectat un dispozitiv cu mufă DC CONTROL IN, pornirea/modul de standby al dispozitivului conectat poate fi controlat prin operarea conectată la această unitate.

Mufa DC CONTROL OUT emite un semnal electric maxim de 12 V CC/150 mA.

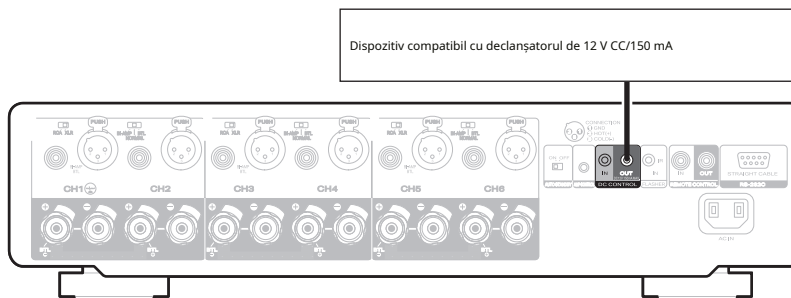

NOTA

0Folosiți un cablu mini-mufăr mono pentru conectarea mufelor DC OUT. Nu utilizați un cablu mini-mufăr stereo.

0Dacă nivelul de intrare de declanșare permis pentru dispozitivul conectat este mai mare de 12 V CC/150 mA sau este în scurtcircuit, mufa DC OUT nu poate fi utilizată. În acest caz, opriți alimentarea la unitate și deconectați-o.



oMufă DC CONTROL IN

Se utilizează la conectarea unei unități care are o mufă DC CONTROL OUT la acest dispozitiv și la legarea alimentării PORNITE/STANDBY a dispozitivului conectat cu alimentarea PORNITE/STANDBY a acestei unități.

Pentru detalii, consultați manualul de instrucțiuni al dispozitivului conectat.

NOTA

OCând o tensiune de 5 V - 15 V este introdusă în mufa DC CONTROL IN, alimentarea această unitate se pornește.

Totuși, introducerea unei tensiuni în afara acestui interval va deteriora această unitate.

[Exemplu] AV 30

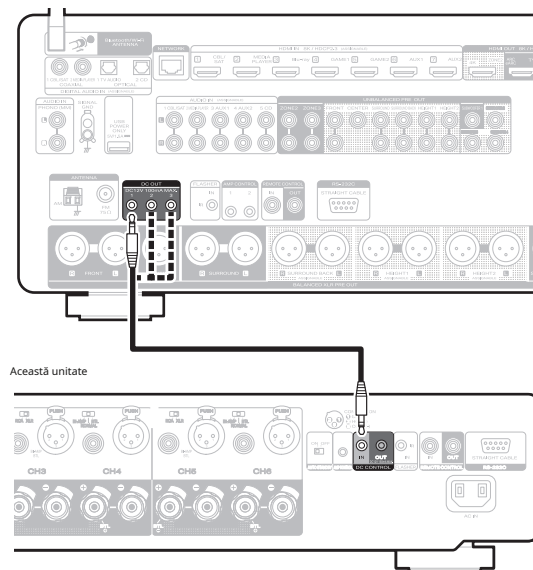

Setarea funcției de standby automat

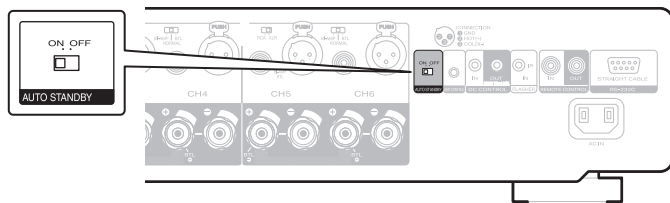

Când funcția de standby automat este setată pe „ON”, alimentarea acestei unități intră automat în standby după 15 minute fără semnal de intrare și fără operațiuni.

Pentru a utiliza funcția de standby automat, setați selectorul AUTO STANDBY pe „ON”.

Setarea din fabrică este „ON”.



Conectarea cablului de alimentare

După finalizarea tuturor conexiunilor, introduceți ștecherul de alimentare în priză.

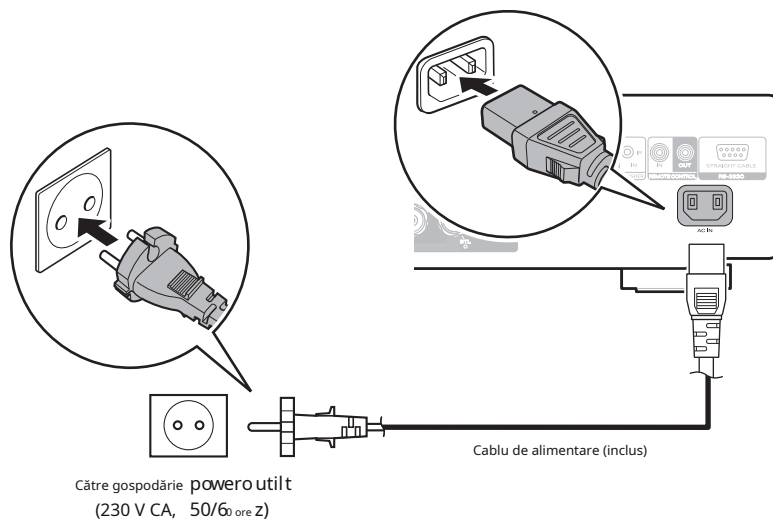

oCuprins

Operațiune de bază

Pornirea alimentării	29
Pornirea modului de așteptare	29

Funcții de confort

Oprirea afișajului contorului	30
Modificarea luminozității iluminării	31 de ani



Operațiune de bază

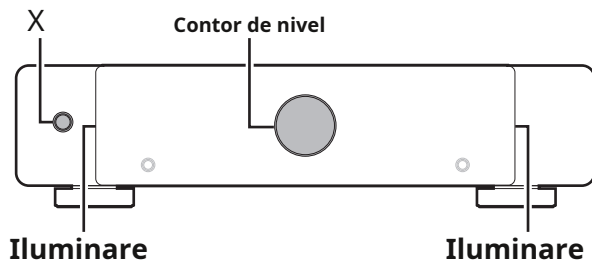

Pornirea alimentării

1 Presa X pentru a porni alimentarea unității.

Indicatorul de nivel și iluminarea sunt aprinse.

NOTA

0Când porniți alimentarea, reduceți controlul volumului dispozitivelor conectate la minimum.

Pornirea modului de așteptare

1 Presa X.

Unitatea trece în modul standby.

NOTA

0Chiar dacă unitatea este comutată în modul standby, unele dintre circuite sunt încă active. Dacă Dacă nu veți utiliza acest aparat pentru o perioadă lungă de timp (din cauza unei vacanțe etc.), scoateți ștecherul din priză.

În plus, pentru a preveni accidentele neașteptate, asigurați-vă că ștecherul este amplasat într-un loc unde poate fi scos oricând.



0Puteți conecta această unitate la un preamplificator AV Marantz cu un buton AMP CONTROL mufă folosind cablul inclus și efectuați operațiuni simultan pentru ambele unități, cum ar fi pornirea sau oprirea alimentării. (v.(p. 21)



Activarea sau dezactivarea afișajului indicatorului de nivel

Când această unitate este pornită, lumina de fundal este aprinsă, iar nivelul este afișat în funcție de semnalul de intrare al canalului 1. Afișajul contorului poate fi oprit atunci când aveți nevoie de întineric, de exemplu atunci când dormiți.

Setarea din fabrică este „Pornit”.

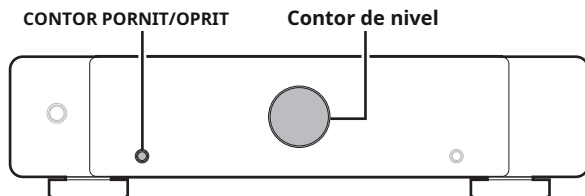

1 Apăsați butonul METER ON/OFF.

Acest buton activează sau dezactivează afișajul indicatorului de nivel.



Modificarea luminozității iluminării

Luminozitatea iluminării poate fi reglată între patru niveluri. Dezactivarea iluminării reduce zgomotul care ar putea afecta redarea, obținând o calitate audio ridicată.

Setarea din fabrică este cel mai puternic nivel de iluminare.

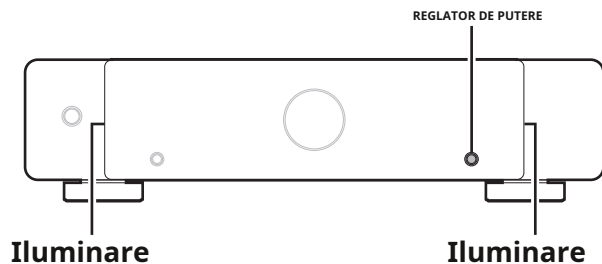

1 Apăsați DIMMER.

0 Acest buton comută între nivelurile de luminozitate ale iluminării.



Depanare

Dacă apare o problemă, verificați mai întâi următoarele:

- 1. Sunt conexiunile corecte?**
- 2. Aparatul este utilizat conform descrierii din manualul de utilizare?**
- 3. Funcționează corect celelalte dispozitive?**

Dacă această unitate nu funcționează corect, verificați simptomele corespunzătoare din această secțiune.

Dacă simptomele nu corespund niciunui dintre cele descrise aici, consultați distribuitorul, deoarece ar putea fi cauzată de o defecțiune a acestei unități. În acest caz, deconectați imediat alimentarea și contactați magazinul de unde ați achiziționat această unitate.



Alimentarea nu pornește / Alimentarea este oprită

Alimentarea nu se face.

o Verificați dacă ștecherul este introdus corect în priză. (v.(p. 27)

Alimentarea se oprește automat.

o Funcția de standby automat este setată pe „ON”. Unitatea intră în standby după 15 minute de inactivitate sau semnal de intrare. Pentru a dezactiva funcția de standby automat, setați selectorul AUTO STANDBY pe OFF. (v.(p. 26)

Unitatea se oprește imediat când este pornită alimentarea.

o Circuitul de protecție a fost activat. Deconectați unitatea de la priză, lăsați-o să acționeze cel puțin 1 minut și apoi conectați-o din nou. (p. 36)

Alimentarea se oprește, iar indicatorul circuitului de protecție afișează o clipire lungă și patru clipiri scurte în portocaliu.

o Circuitul de protecție a fost activat din cauza unei creșteri a temperaturii în interiorul acestei unități. Opriti alimentarea, așteptați aproximativ o oră până când unitatea se răcește. Suficient, apoi reporniți alimentarea. (v.(p. 36)

o Vă rugăm să reinstalați această unitate într-un loc cu o bună ventilație.

o Folosiți difuzoare care au impedanța specificată. (v.(p. 13)

o Verificați conexiunile difuzoarelor. Circuitul de protecție s-ar fi putut activa deoarece firele centrale ale cablului difuzorului au intrat în contact între ele sau cu o firul central a fost deconectat de la conector și a intrat în contact cu panoul din spate al acestei unități. După deconectarea cablului de alimentare, luați măsuri corective, cum ar fi răsucirea fermă a firului central sau îngrijirea conectorului, apoi reconectați firul. (v.(p. 13)

o Reduceți volumul amplificatorului conectat la această unitate și introduceți din nou ștecherul de alimentare.

Se oprește alimentarea și indicatorul circuitului de protecție afișează o clipire lungă și cinci clipiri scurte în portocaliu.

o Circuitul de protecție a funcționat. În acest caz, scoateți ștecherul din priză, reexaminați condițiile de instalare ale acestei unități și verificați conexiunile cablului difuzorului. Dacă aceeași situație apare la repornirea alimentării, contactați Centrul de service Marantz.



Nu se aude niciun sunet

Nu se aude niciun sunet din difuzoare.

0Verificați conexiunile difuzoarelor și conexiunile la celelalte dispozitive.v.(p. 17)

0Modificați selectorul de intrare pentru a se potrivi cu conectorul de intrare (BALANCED sau UNBALANCED) al dispozitivului conectat.v.(p. 17)

0Introduceți cablurile de conectare până la capăt.

0Verificați dacă conectorii de intrare și conectorii de ieșire nu sunt conectați invers.

0Verificați cablurile pentru a vedea dacă sunt deteriorate.

0Verificați dacă cablurile difuzoarelor sunt conectate corect. Verificați dacă firele centrale ale cablului intră în contact cu partea metalică a terminalelor difuzoarelor.v.(p. 13)

0Strângeți bine bornele difuzoarelor. Verificați dacă bornele difuzoarelor sunt slăbite.v.(p. 13)



Resetarea la valorile implicite

Dacă unitatea nu poate fi utilizată, repornirea acesteia poate ameliora problema. Recomandăm repornirea unității înainte de a reveni la setările implicite.

Dacă operațiunile nu se îmbunătățesc prin repornirea unității, urmați pașii de mai jos. Diverse setări sunt resetate la valorile implicite din fabrică. Refaceți setările.

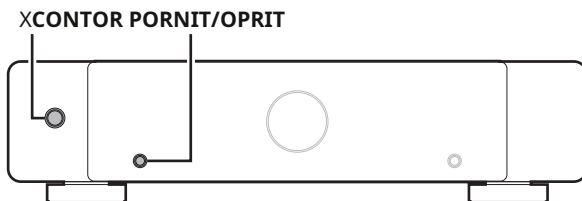

- 1 Opriți alimentarea folosind X.**
- 2 Presați în timp ce țineți apăsat butonul METER ON/OFF.**
Iluminarea și LED-urile continuă să clipească cât timp butonul este ținut apăsat.



Explicația termenilor

Impedanța difuzorului

Aceasta este o anumită rezistență nominală a difuzorului setat la un curent alternativ și exprimată în ohmi.

Cu cât impedanța este mai mică, cu atât ieșirea este mai mare.

Totuși, sarcina amplificatorului este crescută. Folosiți difuzoare a căror impedanță este suportată de această unitate.

Circuit de protecție

Aceasta este o funcție care previne deteriorarea dispozitivelor din cadrul sursei de alimentare atunci când apare o anomalie, cum ar fi o supraîncărcare, o supratensiune sau o supraîncălzire, din orice motiv.



Specificații

Putere nominală:	Normal, BI-AMP 200 W x 2 (sarcină de 8 Ω /ohmi, 1 kHz, THD 0,05 %) 400 W x 2 (sarcină de 4 Ω /ohmi, 1 kHz, THD 0,7 %) STICLĂ
Conectori de ieșire:	400 W x 2 (sarcină de 8 Ω /ohmi, 1 kHz, THD 0,05 %) 4 – 16 Ω /ohmi (Normal, BI-AMP) 8 – 16 Ω /ohmi (BTL)
Răspuns în frecvență (1 W, 8 Ω)	5 Hz – 70 kHz \pm 3 dB
Sensibilitate/impedanță de intrare:	1,4 V / 47 k Ω /kohm (NEBALANSAT) 2,8 V / 100 k Ω /kohm (BALANSAT)
Raportul semnal-zgomot (IHF-A)Nivel	110 dB
de amplificare a tensiunii:	29 dB
Temperatura de funcționare:	5 °C - 35 °C
Alimentare electrică:	230 V CA, 50/60 Hz,
Consum de energie:	300 W
Consum de energie în modul standby:	0,2 W

În scopul îmbunătățirii, specificațiile și designul pot fi modificate fără notificare prealabilă.

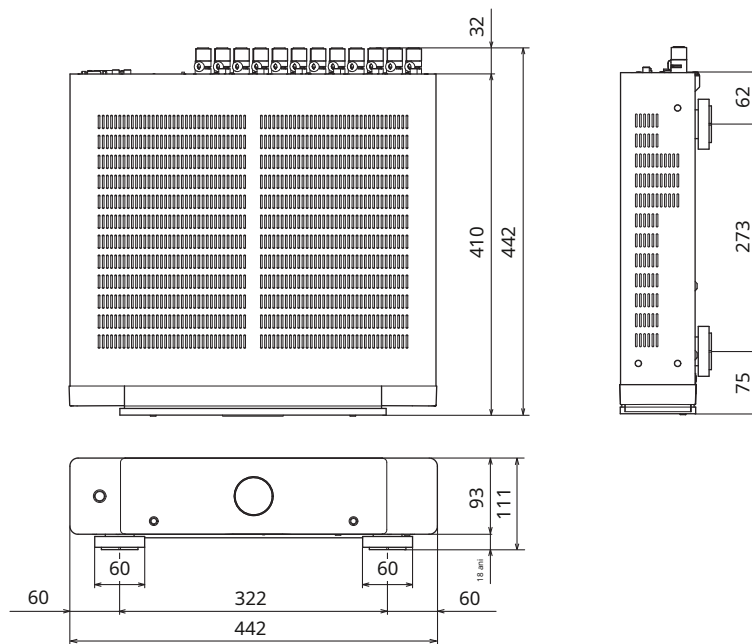

oDimensiuni(Unitate: mm)**oV opt: 10,0 kg**

Index

v.Numerice

11.2 canale	16
5.1 canale	16
7.4 canale	16

v.O

CONTROL AMP	21
Mod automat de așteptare	26

v.B.

Bi-amp	19
STICLĂ	20

v.F

Panou frontal	7
---------------------	---

v.Eu

Iluminare	31
-----------------	----

v.L.

Contor de nivel	30
-----------------------	----

v.P.

Circuit de protecție	36
----------------------------	----

v.R

Panoul din spate	9
------------------------	---

v.T.

Depanare	32
----------------	----

v.Z

ZONA2/ZONA3	16
-------------------	----



marantz

3520 11019 00AS