



# ATH-SR30BT

Manual de utilizare  
Casti Wireless



## Parti Componente si Functii

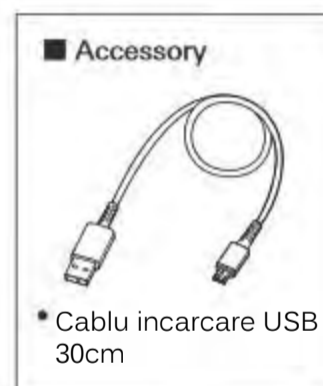
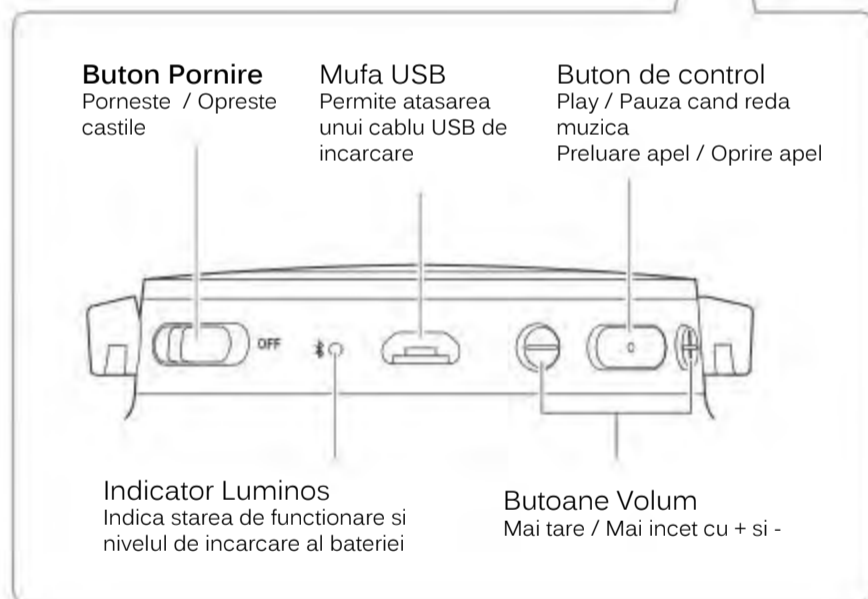
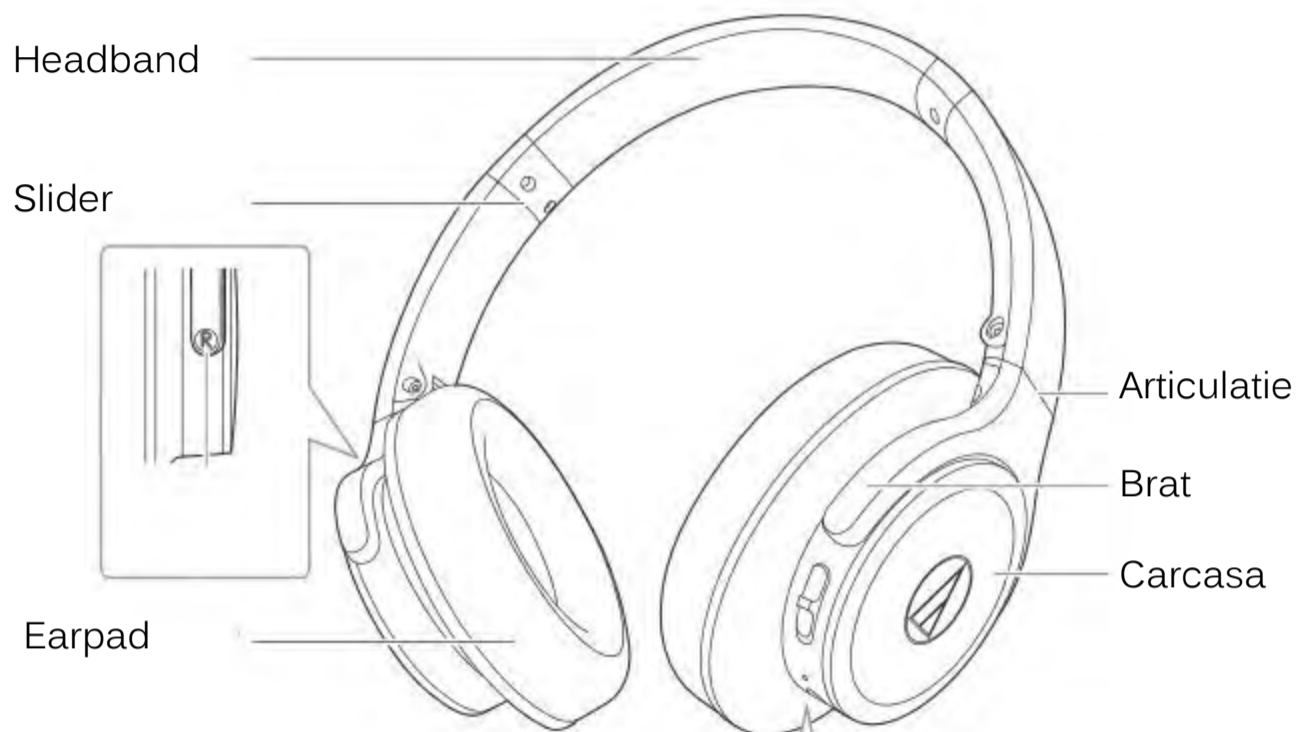

## Incarcarea Bateriei

- La prima utilizare, incarcati complet bateria
  - Cand bateria se descarca de tot, casca va emite semnale sonore de avertizare si indicatorul luminos va lumina rosu de trei ori, la interval de 4 minute. In acest caz, este momentul sa incarcati bateria castilor.
  - O incarcare la maxim poate dura circa 4 ore ( in functie de modul de utilizare )
  - Conectivitatea Bluetooth este dezactivata in timpul in care bateria se incarca ( castile nu se pot folosi in acest timp )
1. Conectati cablul de incarcare Micro USB - Type B la mufa USB de incarcare

- cablul de incarcare furnizat este destinat acestui model de casti. Nu folositi alte cabluri USB !
- verificati pozitia de introducere a cablului in mufa USB. Acesta trebuie introdus direct ( orizontal ) cu mufa orientata corect

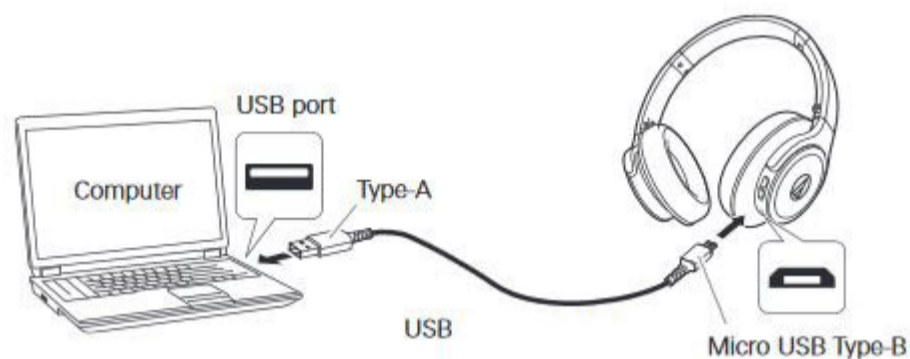

2. Conectati celalalt capat al cablului de incarcare la un computer ( in mufa USB Type A ) pentru a incepe incarcarea

- In timpul incarcarii, indicatorul luminos va lumina Rosu si se va stinge atunci cand incarcarea s-a terminat

3. Dupa ce s-a terminat incarcarea, detasati cablul USB din computer, apoi deconectati-l de la mufa de incarcare a castilor

## Conectare prin Bluetooth

Pentru a conecta aceste casti la un dispozitiv care emite prin Bluetooth, in prealabil este necesara efectuarea operatiei de imperechere cu dispozitivul respectiv

## Imperecherea cu un dispozitiv care emite prin Bluetooth

- Cititi cu atentie manualul dispozitivului pe care doriti sa-l utilizati
- Apropiati dispozitivul respectiv la circa 1m pentru a usura operatia de imperechere
- Purtati castile in timp ce realizati imperecherea pentru a auzi mesajul de confirmare al imperecherii

1. Incepeti cu castile oprite. Comutati butonul de pornire in pozitia "ON"

- indicatorul luminos se va aprinde cu culoarea Alb si va incepe sa clipeasca

2. Utilizati dispozitivul Bluetooth pentru a initia conexiunea si cautati castile in meniul acestuia

- cand gaseste castile, va aparea afisat "ATH-SR30BT" pe afisajul dispozitivului
- daca aveti dubii, consultati manualul dispozitivului

3. Selectati "ATH-SR30BT" in meniul dispozitivului pentru a initia imperecherea

- unele dispozitive cer un cod de conectare. Introduceti patru caractere zero ( adica "0000" ) - dispozitivele pot numi codul in modurile urmatoare : passkey, PIN code, PIN number, password

- veti auzi un sunet de confirmare in casti in momentul in care conexiunea s-a efectuat cu succes



## Despre imperechere

Atunci cand conectati castile la un nou dispozitiv ( cu care n-au mai fost conectate in prealabil ), este necesar sa efectuati procedura de imperechere descrisa mai sus. Odata ce procedura a fost efectuata cu succes, nu va fi necesar sa o repetati pentru acel dispozitiv. Castile au memorat conexiunea si o vor realiza automat data viitoare.

Reluarea procedurii de imperechere se va face doar in una dintre situatiile urmatoare :

- daca dispozitivul a fost sters intentionat din memoria castilor
- daca aceste casti au fost reparate in service
- daca ati realizat imperechere Bluetooth cu mai mult de 9 dispozitive ( memoria castilor poate retine maxim 8 )

Daca sunteti conectat la un dispozitiv si doriti sa va conectati la altul, este necesar sa va deconectati de la primul.

Pentru a realiza acest lucru, tineti apasate simultan butoanele de volum + si - timp de 6 secunde , exact ca in imaginea de mai jos.

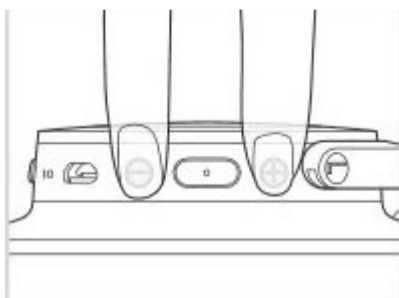

## Utilizare

Aceste casti folosesc tehnologia Bluetooth ca sa redea muzica si sa preia apeluri telefonice.

Audio-Technica nu poate garanta diverse operatii conexe ( afisarea nivelului de incarcare pe ecranul dispozitivului conectat la casti sau diverse functii speciale pe care acesta le poate efectua )

## Pornire - Opre

**Pornit**



Indicatorul luminos se aprinde Alb, apoi clipeste Alb \*1 \*2

**Oprit**



Indicatorul luminos se aprinde Alb, apoi se stinge

\*1 - poate dura cateva secunde pana cand indicatorul luminos se aprinde

\*2 - pentru detalii, cititi instructiunile referitoare la indicatorul luminos

## Purtarea castilor pe cap

Casca marcata cu L ( LEFT ) se pune pe urechea stanga

Casca marcata cu R ( RIGHT ) se pune pe urechea dreapta.

Asezati castile pe cap si trageți in sus in jos de Slider pana cand cupele ( Earpad ) stau peste ureche, intr-o pozitie confortabila si care permite difuzarea sunetelor.



## Mecanismul de pliere

Castile au o articulatie care permite rotirea lor in mai multe unghiuri si plane. Acest mecanism va permite sa le pliat intr-o pozitie in care cupele sunt in acelasi plan, in interiorul Headbandului, astfel incat sa ocupe cat mai putin loc pentru transport.

- Mecanismul nu permite pliere la un unghi mai mare de 90 de grade. Nu fortati mecanismul fiindca se va rupe !



## Utilizare

### Pliere compacta

Puteti plia castile astfel incat cupele sa stea perpendiculare pe Headband, pliate in interiorul acestuia.

- Aveti grija sa nu va prindeti degetele in articulatii
- Cand folositi castile, asezati cupele in pozitia normala.

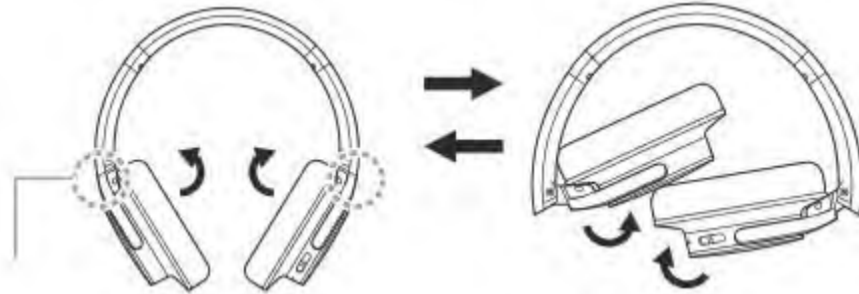

### Ascultarea Muzicii

La prima utilizare cu un dispozitiv Bluetooth nou, trebuie efectuata procedura de imperechere descrisa in capitolele anterioare. Daca dispozitivul a mai fost conectat la casti, porniti conexiunea Bluetooth pe acesta inainte sa porniti castile

Folositi dispozitivul respectiv ca sa porniti muzica. Daca aveti dubii, consultati manualul acestuia.

### Butonul de control de pe casti :

Apasare -> Play / Pauza - porneste redarea sau o opreste \*1

Apasare Continua -> Porneste eventuale servicii de asistenta in functie de dispozitiv ( de exemplu Siri pe iOS )

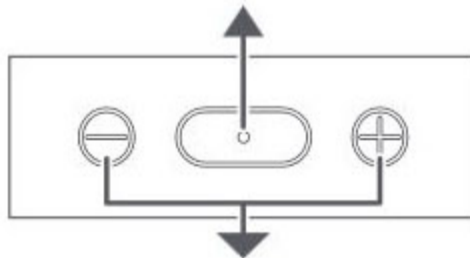

### Butoanele de Volum

#### butonul +

Apasare -> Volum mai tare - mareste volumul cu o pozitie \*2

Apasare Continua ( 2 secunde ) -> Skip forward - trece la piesa urmatoare \*1

#### butonul -

Apasare -> Volum mai incet - micsoreaza volumul cu o pozitie \*2

Apasare Continua ( 2 secunde ) -> Skip back - trece la piesa anterioara \*1

\*1 este posibil ca unele functii sa nu fie disponibile pe anumite dispozitive

\*2 castile scot un sunet cand atingeti volumul minim sau maxim

Este posibil ca unele dispozitive sa aiba o problema cu controlul de volum

## Conversatii la Telefon

Daca folositi castile cu un telefon, microfonul integrat in casti poate fi solosit pentru a purta conversatii

Daca primiti un apel, castile vor reproduce un sunet specific

Daca acest lucru se intampla in timp ce ascultati muzica, muzica este intrerupta pe durata conversatiei. Cand terminati conversatia, muzica se reia

### Primire Apel

Apasare pe **butonul de control** -> Se preia apelul

Apasare Continua ( 2 secunde ) pe **butonul de control** -> Se respinge apelul

### In timpul Conversatiei

Apasare pe **butonul de control** -> Se inchide conversatia in curs

Apasare Continua ( 2 secunde ) pe **butonul de control** -> La fiecare apasare de 2 secunde se comuta conversatia intre casti si telefonul mobil

Apasare pe **butoanele de volum** ( + sau - ) -> Se mareste sau se micsoreaza volumul conversatiei in casti

## Funcție de Opreire Automata ( Auto Off )

Castile se vor opri automat dupa 5 minute in care nu sunt conectate la un dispozitiv care este pornit

## Resetare

Daca intampinati probleme, verificati daca ati incarcat corect castile.

Conectarea si deconectarea cablului de incarcare va reseta castile si ar putea fi o rezolvare a eventualelor probleme. Daca problemele persista, contactati un dealer autorizat Audio-Technica

Resetarea in acest mod nu va sterge setarile memorate in casti sau imperecherile salvate.







## Probleme :

- |   |   |
|---|---|
| Castile nu merg   | - verificati daca bateria este incarcata - incarcati castile !  |
| Nu se imperecheaza  | - verificati daca dispozitivul cu care incercati sa le imperecheati respecta minim Bluetooth versiune 2.1+EDR<br>- amplasati dispozitivul la maxim 1 m de casti<br>- incercati sa selectati un profil de conexiune Bluetooth in dispozitiv, daca exista<br>- stergeti memoria imperecherilor in casca si reluati procedura de imperechere<br>- tineti apasate ambele butoane de volum ( + si - ) simultan, timp de 6 secunde. Reluati procedura de imperechere  |
| Nu se aude nimic in casti<br>Se aude prea incet                             | - porniti castile si dispozitivul Bluetooth<br>- dati volumul mai tare in casti si in dispozitivul Bluetooth<br>- daca dispozitivul Bluetooth este in mod HFP/HSP, comutati pe A2DP<br>- dati la o parte obiectele interpusse intre casti si dispozitiv, care ar putea afecta transmisia, daca exista ( oameni, chestii metalice, pereti, etc )<br>- comutati iesirea audio a dispozitivului pe conexiunea Bluetooth  |
| Sunetul este distorsionat<br>Se aud zgomote ciudate<br>Sunetul se intrerupe | - dati volumul mai incet in casti si in dispozitivul Bluetooth<br>- tineti dispozitivul departe de obiecte care emit radio ( routere wireless sau microunde )<br>- tineti dispozitivul departe de televizoare, radiouri sau emitatoare radio. Acestea pot fi afectate si ele de dispozitiv<br>- opriti egalizatoarele grafice din dispozitiv ( EQ )<br>- dati la o parte obiectele interpusse intre casti si dispozitiv, care ar putea afecta transmisia, daca exista ( oameni, chestii metalice, pereti, etc ) |
| Nu se audea vocea<br>Vocea este prea incet<br>( in conversatii )            | - porniti castile si dispozitivul Bluetooth<br>- dati volumul mai tare in casti si in dispozitivul Bluetooth<br>- daca dispozitivul Bluetooth este in mod HFP/HSP, comutati pe A2DP<br>- comutati iesirea audio a dispozitivului pe conexiunea Bluetooth  |
| Castile nu se incarca   | - conectati cablul de incarcare USB cu atentie ( orizontal si in pozitia corecta )  |

