



MANUAL DE UTILIZARE

MagniFi Max AX SR™

Configurare 1

Caracteristici ale produsului  11

Setări  18

Wi-Fi și Bluetooth®25

Sfaturi și depanare  30

Informații despre marcă înregistrată  35

© Drepturi de autor 2022 Polk Audio, LLC.

Polk, Polk Audio, Polk MagniFi Max AX, Polk MagniFi Max AX SR și Polk Voice Adjust sunt mărci comerciale înregistrate ale Polk Audio, LLC. Toate celelalte mărci comerciale sunt proprietatea deținătorilor respectivi.

Configurați bara de sunet

1 Despacheta

Verificați dacă următoarele articole sunt incluse în cutie.

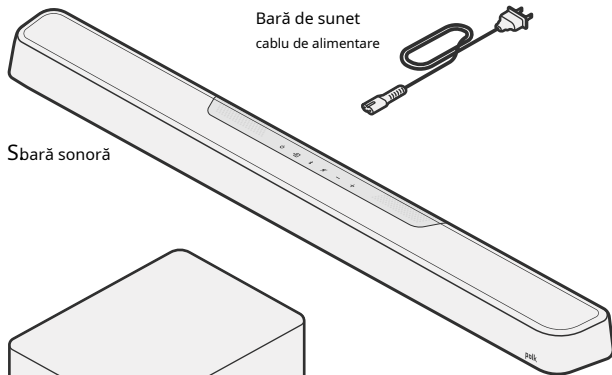

Sbară sonoră

Bară de sunet
cablu de alimentare



2x wireless
puterea înconjurătoare
furnituri

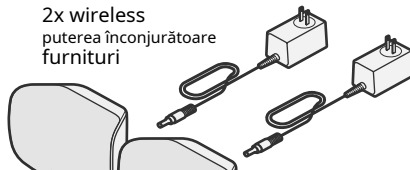

2x wireless
înconjoară

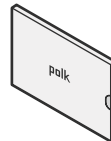
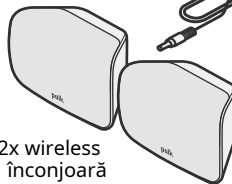

Pachet de literatură

De la distanță
controla



Baterii

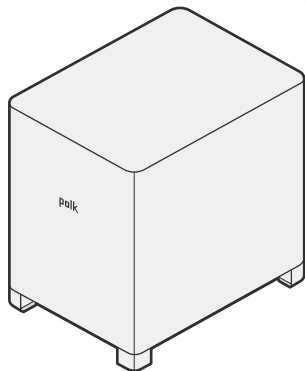

Subwoofer

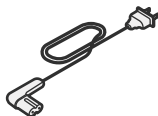

Subwoofer
cablu de alimentare

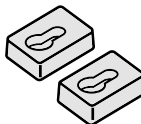

Suport de perete
distanțiere

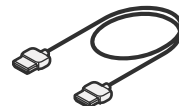

Cablu HDMI

2 Plasați bara de sunet

Pentru cea mai bună experiență de ascultare, plasați bara de sunet centrată sub televizor și la același nivel cu marginea frontală a dulapului. Dacă doriți să montați bara de sunet pe perete, urmați instrucțiunile din șablonul de montare pe perete inclus.

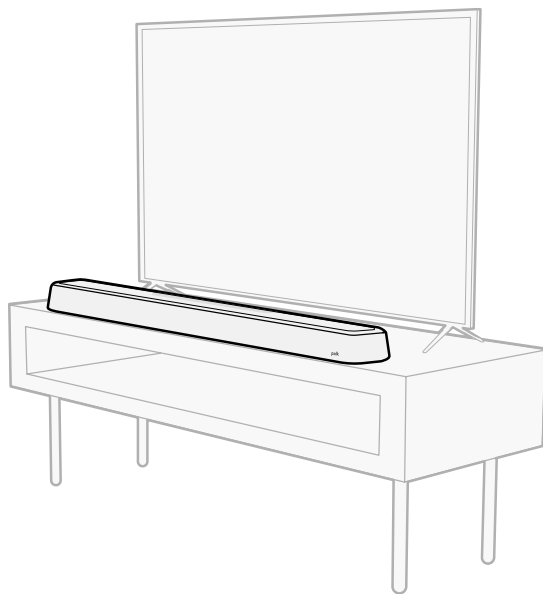

3 Conectați televizorul

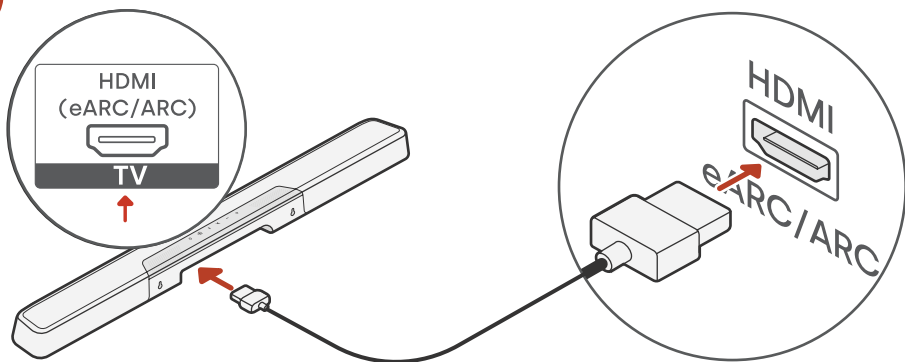

1. Căutați portul HDMI de pe televizor etichetat „ARC” sau „eARC”. **IMPORTANT:**Un singur port de pe televizor este etichetat „ARC” sau „eARC”. Trebuie să vă conectați la acel port specific, altfel nu veți auzi sunetul televizorului.
2. Conectați un capăt al cablului HDMI la portul eARC/ARC de pe televizor.
3. Conectați celălalt capăt al cablului la portul eARC/ARC de pe bara de sunet
4. (Opțional): Dacă utilizați un televizor Roku™, urmați instrucțiunile de pe ecran.

Nota:Dacă televizorul nu are un port HDMI, puteți conecta bara de sunet la televizor utilizând un cablu optic. Rețineți însă că o conexiune optică nu este compatibilă cu formatele audio Roku TV Ready™ sau Dolby Atmos® și DTS:X®.

4 Conectați alimentarea

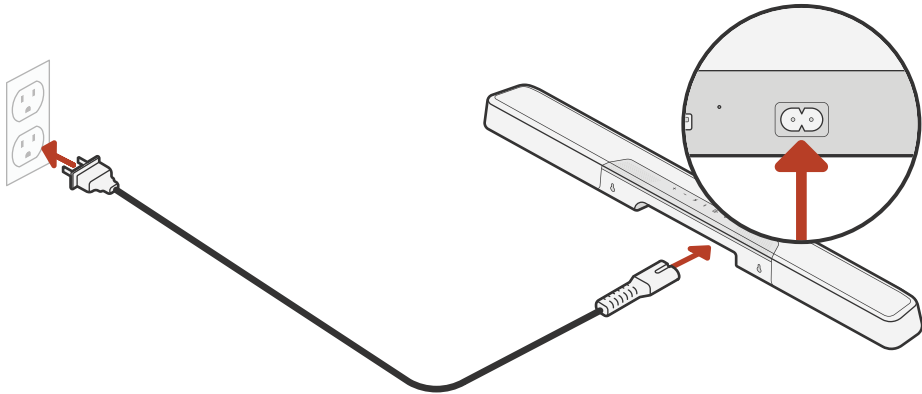

5 Configurați subwooferul

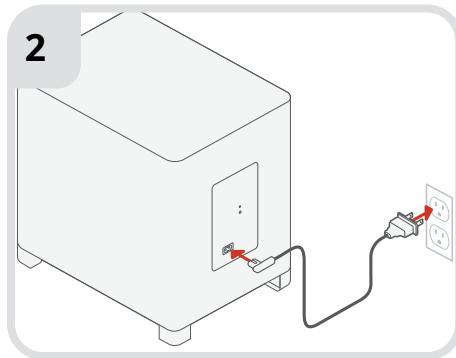
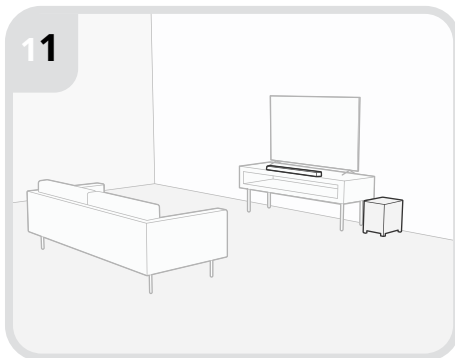

1. Pentru performanțe optime, amplasați subwooferul pe același perete cu televizorul și cât mai aproape de acesta. Distanța dintre soundbar și subwoofer nu trebuie să depășească 10 m, fiind preferată o distanță mai mică.
2. Conectați cablul de alimentare la subwoofer și la o priză de perete.

Nota: Subwooferul se conectează automat la soundbar-ul atunci când este pornit, iar conexiunea la soundbar-ul este wireless.

6 Configurați difuzoarele surround

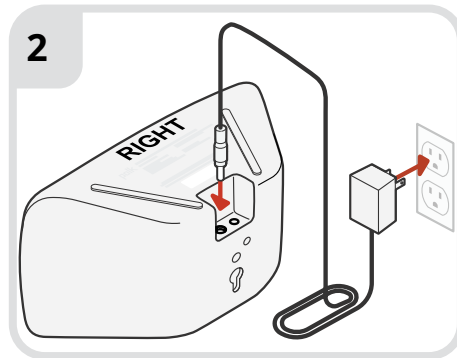
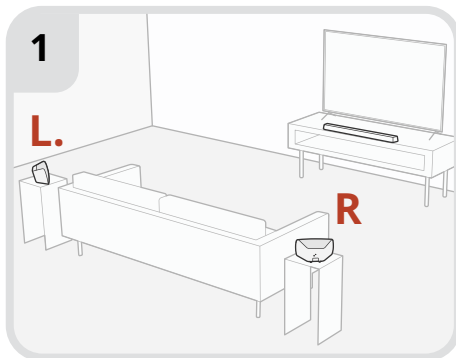

1. Plasați boxe surround stânga și dreapta așa cum se arată în ilustrația de mai sus.
2. Conectați sursele de alimentare la difuzoarele surround și la o priză de perete.

Nota: Sistemele surround se conectează automat la soundbar atunci când sunt pornite, iar conexiunea la soundbar se face wireless.

7 Configurați telecomanda

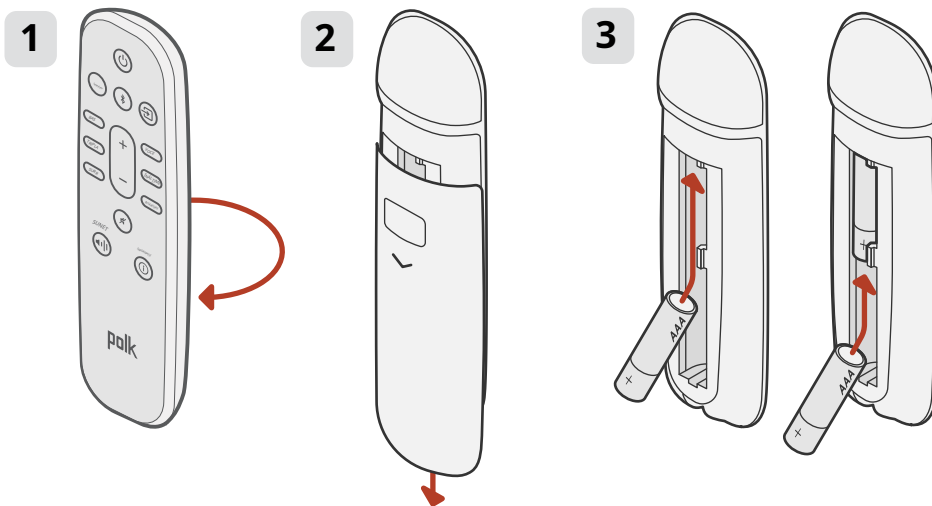

1. Rotiți telecomanda pentru a vedea partea din spate.

2. Deschideți capacul din spate al telecomenzii glisând partea inferioară în jos.

3. Introduceți cele două baterii AAA în telecomandă și puneți la loc capacul.

8 Conectați-vă la Wi-Fi® prin una dintre cele trei opțiuni de mai jos

Conectați bara de sunet la Wi-Fi® pentru a finaliza configurarea și a primi actualizări software importante care vor îmbunătăți performanța, vor activa funcții noi și vor menține compatibilitatea cu televizorul.

Puteți utiliza una dintre cele trei opțiuni pentru a vă conecta la Wi-Fi: aplicația Google Home, aplicația Amazon Alexa sau direct de pe un dispozitiv iOS.

Configurarea aplicației Google Home:

Descărcați aplicația gratuită Google Home pe dispozitivul Android sau iOS, apoi urmați instrucțiunile din aplicație pentru a conecta bara de sunet la rețeaua Wi-Fi.

Configurarea aplicației Amazon Alexa:

Descărcați aplicația gratuită Amazon Alexa pe dispozitivul dvs. Android sau iOS, apoi urmați instrucțiunile din aplicație pentru a conecta bara de sunet la rețeaua Wi-Fi.

Configurarea Apple AirPlay:

1. Apăsați și mențineți apăsat butonul de alimentare de pe panoul superior al barei de sunet până când auziți un semnal sonor și pe bara de sunet se afișează mesajul „WI-FI SETUP”.
2. Confirmați că dispozitivul iOS este conectat la rețeaua Wi-Fi la care doriți să se conecteze MagniFi Max AX.
3. Pe dispozitivul iOS, accesați **Setări Wi-Fi**.
4. Derulați în jos până la CONFIGURAȚI DIFUZOR AIRPLAY NOU și atingeți **MagniFi Max AX-XXXX**.
5. Urmăriți instrucțiunile de pe ecran.

Configurarea este acum completă!

Urmăriți TV sau redați un film și reglați volumul barei de sunet și alte setări după cum doriți.

Puteți utiliza panoul superior al barei de sunet, telecomanda barei de sunet sau telecomanda televizorului pentru a face ajustări ale experienței de ascultare. Pentru mai multe informații, consultați paginile 10-33.

Dacă nu auziți niciun sunet sau auziți un ecou, consultați „Sfaturi și depanare” la pagina 29.

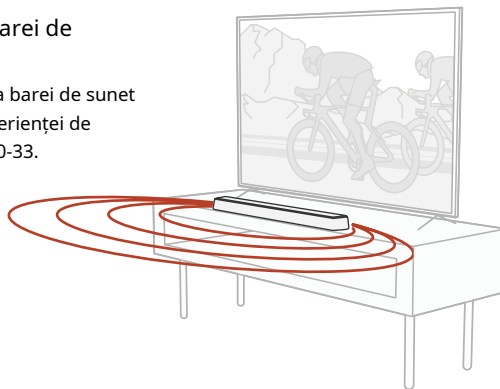

Ai nevoie de mai mult ajutor?

Urmăriți videoclipul de configurare online!

www.polkaudio.com/MagnifiMaxAX



Caracteristici ale produsului

Funcții de control de la distanță

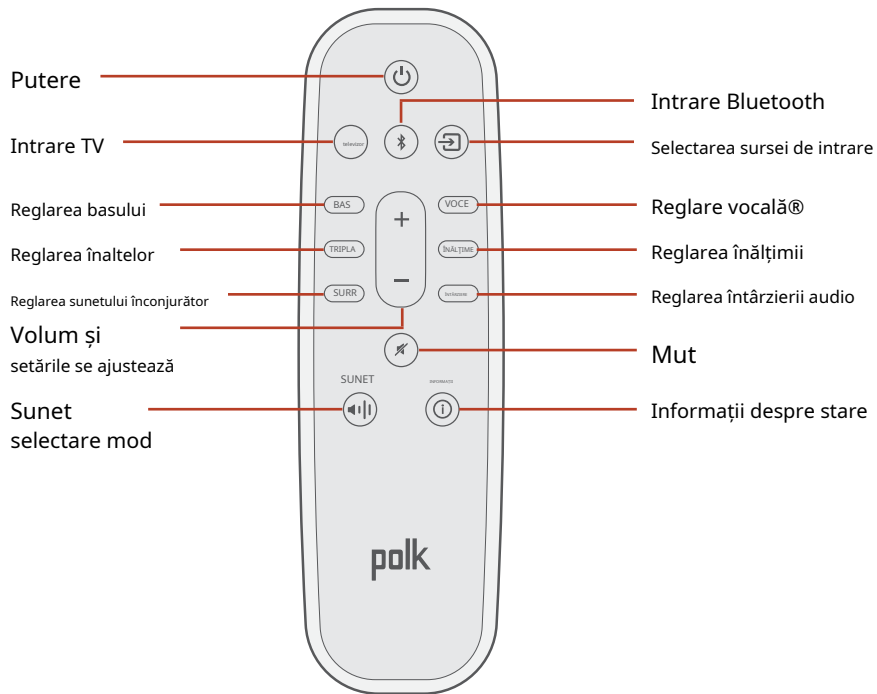

Caracteristicile barei de sunet

Panoul superior

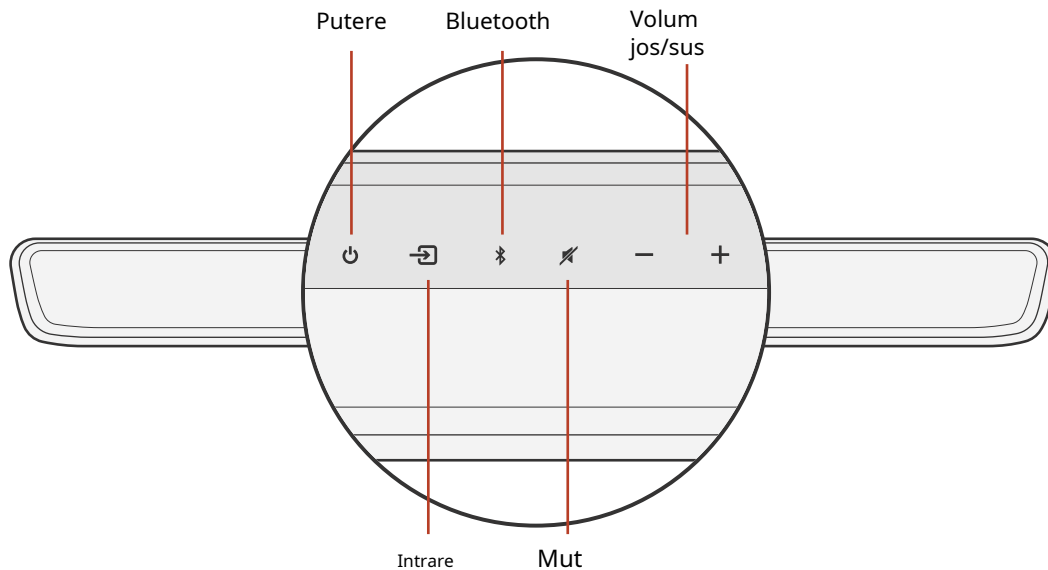

Panou frontal

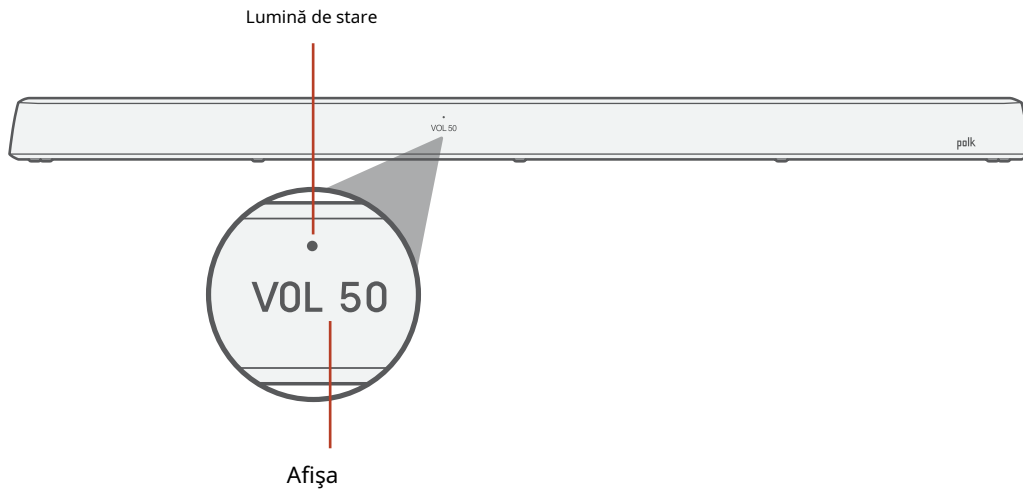

Panoul din spate

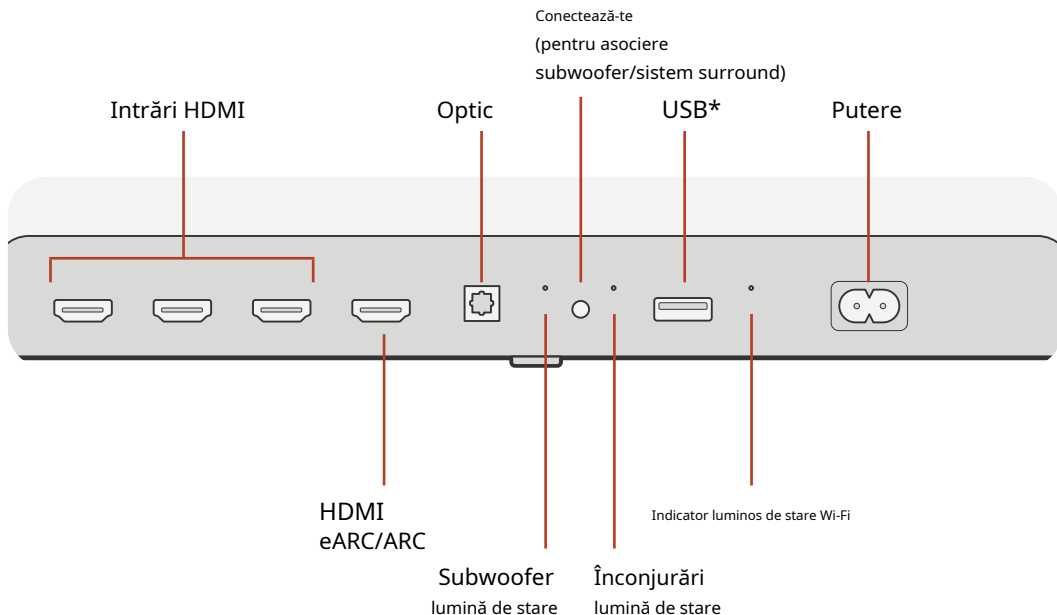

Caracteristici ale subwooferului

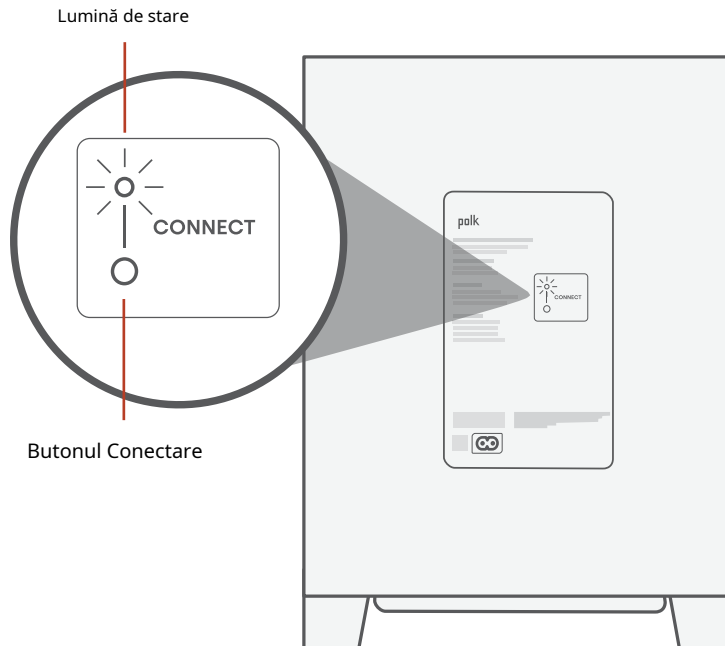

Caracteristici ale difuzoarelor surround

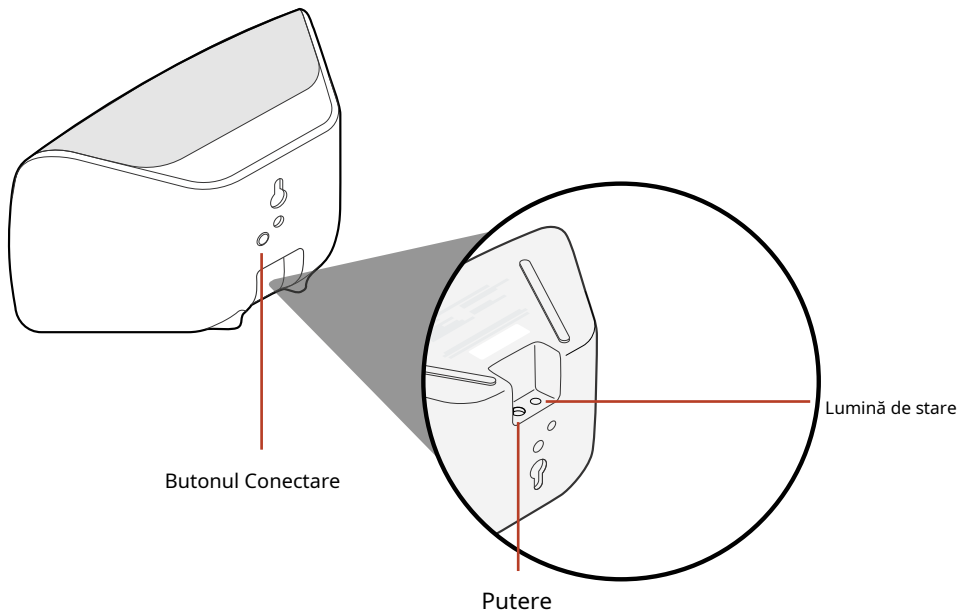

Setări

Indicatori de stare

Afișa

Afișajul barei de sunet oferă informații despre stare atunci când modificați setările sau modurile. Afișajul se oprește atunci când nu modificați în mod activ setările sau modurile.

Apăsați **OK** când pe telecomandă pentru a vizualiza setările curente pe afișajul, inclusiv sursa de intrare, decodorul, modul de sunet și stările conexiunii Wi-Fi, subwooferului și difuzorului surround.

Fiecare apăsare de buton afișează următorul element de stare din secvență.

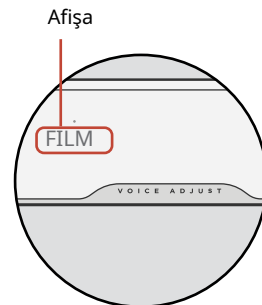

Lumină de stare

Indicatorul luminos de stare de deasupra afișajului oferă feedback vizual suplimentar cu privire la stările barei de sunet. Lumina clipește atunci când bara este dezactivat sunetul, pornește sau actualizează software-ul.

Indicatorul luminos de stare poate indica și când bara este pornită, dacă activați această funcție. Pentru a activa sau dezactiva această funcție, apăsați butonul

Mut  și **Mărire volum**  butoanele de pe bara de sunet de la același timp, timp de 5 secunde.

Când această funcție este activată, lumina de stare este albă constantă atunci când bara este pornită. Lumina de stare se stinge când bara este în standby.

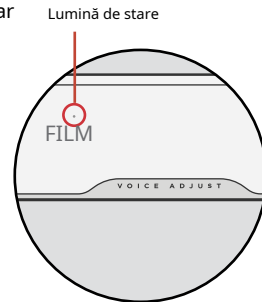

Personalizează-ți experiența de ascultare

Moduri de sunet

PresaSUNET de pe telecomandă pentru a parcurge modurile de sunet disponibile. Modurile de sunet ajustează caracteristicile audio ale barei de sunet în funcție de tipul de conținut pe care îl ascultați.

Nota: Modul de sunet este salvat pentru fiecare intrare HDMI individuală, pentru a vă permite să adaptați sunetul pentru fiecare dintre dispozitivele sursă.

Afișajul barei de sunet arată modul curent.

Mod automat (Implicit)	Setează automat cel mai potrivit mod de sunet pentru fișierul media redat.
Mod TV	Folosește acest mod pentru vizionarea ocazională a emisiunilor TV și a filmelor. Acest mod te ajută să auzi toate dialogurile și efectele importante chiar și la niveluri de volum mici spre moderate.
Mod film	Folosește acest mod pentru o experiență cinematografică captivantă și dinamică, indiferent de conținut. Acest mod îmbunătățește efectele de înălțime și surround în formatele audio Dolby Atmos® și DTS:X® și virtualizează aceste efecte pentru alte formate de programe. Măriți volumul și bucurați-vă!

Mod nocturn	Folosiți acest mod pentru ascultare la volum redus. Acest mod reduce basul și dinamica volumului, îmbunătățind în același timp inteligibilitatea vocii.
Toate stereo Mod	Folosiți acest mod pentru a trimite canalele frontale stânga și dreapta către boxele surround. Acest mod este disponibil numai atunci când sunt conectate boxele MagniFi Max AX Surround sau Polk SR2 Wireless Surround.
Mod muzică	Folosește acest mod pentru redarea muzicii în flux continuu sau pentru îmbunătățirea conținutului muzical din emisiuni TV și filme.

Întârziere audio

Dacă sunetul barei de sunet nu este sincronizat cu dialogurile televizorului, puteți regla manual temporizarea utilizând funcția de reglare a întârzierii audio.

Pentru a regla întârzierea audio:

1. Apăsați **ÎNTÂRZIERE** de pe telecomandă pentru a intra în modul de reglare a întârzierii audio.
2. Folosește **+și-**butoane pentru a ajusta temporizarea în pași mici, până când sunetul este sincronizat cu videoclipul. Afișajul barei de sunet afișează setarea curentă.
3. Când ați terminat, apăsați butonul **ÎNTÂRZIERE** Apăsați din nou butonul sau așteptați 10 secunde pentru a ieși automat din modul de reglare a întârzierii audio.



Reglare vocală

Pentru dialoguri mai clare și mai precise, utilizați comenzile vocale de pe telecomandă pentru a izola și regla nivelul dialogului. Apăsați butonul **VOCE** buton și apoi **+** sau **-** de pe telecomandă pentru a crește sau a reduce nivelul dialogurilor de pe bara de sunet.

Reglarea înălțimii

Folosește controlul nivelului de înălțime pentru a crește sau a reduce volumul difuzoarelor de pe bara de sunet, orientate în sus și cu canal de înălțime. Aceasta ajustează efectele de deasupra capului pe bara de sunet. Apăsează butonul **ÎNĂLȚIME** buton și apoi +sau- de pe telecomandă pentru a crește sau a reduce volumul canalului de înălțime.

Reglarea înaltelor

Folosește controlul înaltelor pentru a crește sau a reduce detaliile de înaltă frecvență de la bara de sunet. Apăsează butonul **TRIPLA** buton și apoi +sau- de pe telecomandă pentru a crește sau a reduce înaltele sunetelor de pe bara de sunet.

Controlul basului

Folosește comenzile de bas de pe telecomandă pentru a regla cu ușurință volumul basului. Apăsează butonul **BAS** buton și apoi +sau- de pe telecomandă pentru a mări sau a reduce basul barei de sunet.

Controlul surround

Folosește comenzile surround de pe telecomandă pentru a regla cu ușurință volumul difuzoarelor surround conectate. Apăsează butonul **SURR** buton, apoi +pentru un volum mai mare sau- pentru volum mai mic.

Dacă un difuzor surround are un volum prea mare sau celălalt este prea încet, puteți utiliza telecomanda pentru a regla balansul relativ dintre cele două difuzoare. Pentru a regla balansul volumului difuzoarelor surround: Apăsați și mențineți apăsat butonul **SURR** apăsați butonul de pe telecomandă timp de 2 secunde, apoi apăsați +sau- pentru a modifica volumul relativ dintre cele două difuzoare.

Folosește telecomanda televizorului pentru a controla bara de sunet

De asemenea, puteți utiliza telecomanda televizorului, a cablului sau a satelitului pentru a controla alimentarea, volumul, dezactivarea sunetului și alte funcții ale barei de sunet. În funcție de modelul televizorului și de tipul de conexiune, este posibil să fie nevoie să învățați bara de sunet să răspundă la telecomanda televizorului.

Dacă bara de sunet nu răspunde la telecomanda televizorului, cablului sau satelitului, urmați pașii de mai jos.

Învață bara de sunet să răspundă la telecomanda televizorului

Important: Pentru cele mai bune rezultate, instalați baterii noi în telecomanda Polk și în telecomanda televizorului și îndreptați ambele telecomenzi spre panoul frontal al barei de sunet de la o distanță de 30-90 cm.

1. Intrați în modul de învățare a telecomenzii.

Pe panoul superior al barei de sunet, apăsați și mențineți apăsat butonul Sursă buton () timp de aproximativ 3 secunde. Eliberați butonul când pe afișajul panoului frontal apare „REMOTE LEARN”.

Pe afișaj apare mesajul „POLK REMOTE”. 2. Selectați un buton de pe telecomanda Polk.

Apăsați și eliberați un buton pe care doriți ca bara de sunet să îl învețe (de exemplu, **Mărire volum**).

Pe afișaj apare mesajul „TELECOMANDĂ TV”.

3. Selectați un buton de pe telecomanda televizorului.

Apăsați și eliberați butonul de pe telecomanda televizorului pentru care doriți să controlați funcția soundbar selectată la pasul 2 (de exemplu, **Mărire volum**).

Dacă pe afișaj apare mesajul „ÎNCERCAȚI DIN NOU”, repetați pașii 2 și 3.

Mesajul „SUCCESS” apare pe afișaj când comanda este programată cu succes.

4. Repetați pașii 2 și 3 pentru a programa alte butoane. 5.

Ieșiți din modul de învățare a telecomenzii.

Apăsați și mențineți apăsat **Sursă**buton () până când pe afișaj apare „EXIT”.

Ștergeți codurile de la telecomanda televizorului învățate

Apăsați și mențineți apăsat **Sursă**buton () pe bara de sunet timp de aproximativ 10 secunde. Veți auzi un ton de două note. Continuați să țineți apăsat butonul și eliberați butonul după ce auziți un ton de trei note. Mesajul „IR CLEARED” apare pe bara de sunet.

Wi-Fi și Bluetooth®

Ascultă cu Chromecast încorporat™

Cu Chromecast încorporat, poți cu ușurință să:

- Redați muzică în flux din aplicațiile preferate prin Wi-Fi.
- Creează o experiență audio pentru întreaga casă. Sincronizarea în mai multe camere îți permite să redați aceeași melodie pe mai multe boxe compatibile cu Chromecast încorporat din casă, în același timp.
- Redați conținut media în flux către bara de sunet de la orice difuzor compatibil cu Asistentul Google. Folosiți comenzi vocale pentru a reda conținutul preferat, a modifica volumul și a obține informații despre ceea ce ascultați.
- Primește actualizări automate.

Pentru a configura Chromecast:

1. Confirmați că dispozitivul dvs. Android sau iOS este conectat la rețeaua Wi-Fi la care doriți să se conecteze MagniFi Max AX.
2. Descărcați aplicația gratuită Google Home pe dispozitivul dvs. Android sau iOS.
3. Uurmați instrucțiunile din aplicație pentru a conecta bara de sunet la rețeaua Wi-Fi.

Pentru mai multe informații despre Google Home și Chromecast integrat pentru audio, vizitați [asistență google.com/googlenestșiasistență](https://google.com/googlenestșiasistență) google.com/chromecast încorporat.



Ascultă cu Apple AirPlay®

AirPlay® este o tehnologie Apple concepută pentru a controla sistemele audio și boxe de acasă din orice cameră – cu o atingere sau pur și simplu întrebând Siri – direct de pe iPhone®, iPad®, HomePod® sau Apple TV®.

Redă o melodie în sufragerie și în bucătărie simultan sau ajustează volumul în orice cameră, totul sincronizat.

Pentru a configura Apple AirPlay (dacă Chromecast nu este deja configurat):

1. Apăsăți și mențineți apăsat butonul de alimentare de pe panoul superior al barei de sunet până când auziți un semnal sonor și pe bara de sunet se afișează mesajul „WI-FI SETUP”.
2. Confirmați că dispozitivul iOS (iPhone sau iPad) este conectat la rețeaua Wi-Fi la care doriți să se conecteze MagniFi Max AX.
3. Pe dispozitivul iOS, accesați **Setări > Wi-Fi**.
4. Derulați în jos până la CONFIGURAȚI DIFUZOR AIRPLAY NOU și atingeți **MagniFi Max AX-XXXX**.
5. Urmați instrucțiunile de pe ecran.

Nota: Dacă ați configurat deja Chromecastul, AirPlay este gata de utilizare. Atingeți pictograma AirPlay din aplicația muzicală preferată, apoi atingeți **MagniFi Max AX**.



Ascultă cu Amazon Alexa™

Conectați MagniFi Max AX la contul dvs. Alexa și utilizați dispozitivul (dispozitivele) Amazon Alexa încorporat sau Echo existente pentru a reda muzică (inclusiv muzică în mai multe camere), a regla volumul, a seta alarme și multe altele.

Configurați cu aplicația Alexa

Descărcați aplicația Alexa pe dispozitivul mobil. După ce ajungeți la ecranul principal din aplicația Alexa, apare o solicitare care vă ghidează prin procesul de configurare.

Nota: Dacă nu apare o solicitare, adăugați manual MagniFi Max AX la aplicația Alexa.

După finalizarea configurării

- Folosește comenzi vocale pe un dispozitiv Amazon Alexa încorporat sau Echo din apropiere pentru a controla bara de sunet.
- Redați muzică direct pe bara de sunet cu doar câteva atingeri în aplicațiile Amazon Music, Amazon Alexa și Spotify.
- Primește automat actualizări importante de software pe bara de sunet.



Ascultă muzică cu Bluetooth®

Conectați un telefon sau o tabletă prin Bluetooth

1. Apăsați butonul **Bluetooth** de pe panoul superior al barei de sunet sau de pe telecomandă. Pe afișajul barei de sunet apare mesajul „BT READY TO PAIR”.
2. Navigați la setările Bluetooth de pe telefon sau tabletă și selectați „Polk MagniFi Max AX”.

„BT CONNECTED” apare pe afișajul soundbar-ului atunci când telefonul sau tableta se conectează la soundbar.

Nota: Dacă un dispozitiv Bluetooth este deja conectat, nu veți putea asocia un dispozitiv nou până când nu deconectați celălalt dispozitiv.

Reconectare automată

Când apăsați butonul **Bluetooth** de pe panoul superior al barei de sunet, bara de sunet încearcă să se reconecteze automat la dispozitivul Bluetooth conectat cel mai recent.

Deconectarea unui dispozitiv Bluetooth

Vă puteți deconecta de la Bluetooth din setările Bluetooth ale telefonului sau tabletei. Alternativ, apăsați și mențineți apăsat butonul **Bluetooth** de pe panoul superior al barei de sunet timp de trei secunde. După deconectare, bara de sunet intră în modul de asociere, iar pe afișajul barei de sunet apare mesajul „BT READY TO PAIR”.

Sfaturi și depanare

Nu am un port HDMI etichetat „eARC” sau „ARC” pe televizor.

1. Folosiți un cablu optic pentru a conecta bara de sunet la televizor.
2. Opriti difuzoarele interne ale televizorului. Consultați manualul televizorului pentru instrucțiuni.

Nu se aude niciun sunet din soundbar-ul meu.

- Verificați dacă bara de sunet este pornită.
- Verificați dacă toate cablurile sunt conectate corect.
- Apăsati butonul **Măriți volumul** de pe panoul superior al barei de sunet pentru a crește volumul.

Nu se aude niciun sunet din subwooferul meu.

- Verificați dacă bara de sunet este pornită și redă sunet.
- Verificați dacă indicatorul luminos de stare „SUB” de pe panoul din spate al barei de sunet este verde.
- Verificați dacă indicatorul luminos de stare de pe panoul din spate al subwooferului este verde.
- Măriți volumul basului folosind telecomanda Polk.
- Verificați dacă cablul de alimentare este fixat în subwoofer și în priza de perete.
- Deconectați subwooferul timp de 30 de secunde, apoi conectați-l din nou.

Aud un ecou de la televizor sau de la soundbar.

- Verificați dacă difuzoarele interne ale televizorului sunt dezactivate. Consultați manualul televizorului.
- Dacă televizorul este conectat la bara de sunet prin HDMI ARC, verificați dacă HDMI CEC/ARC este activat în meniul Setări al televizorului.

Telecomanda mea nu funcționează.

- Aproiați-vă de bara de sunet și îndreptați telecomanda spre partea din față a acesteia.
- Asigurați-vă că nimic nu blochează receptorul IR al televizorului (partea televizorului spre care îndreptați telecomanda).
- Asigurați-vă că bateriile sunt instalate în direcția corectă.
- Instalați baterii noi în telecomandă.
- Pentru a învăța telecomanda televizorului, a receptorului prin cablu sau a receptorului prin satelit să controleze soundbar-ul, consultați secțiunea „Utilizați telecomanda televizorului pentru a controla soundbar-ul” de la pagina 22.

Cum efectuez o resetare din fabrică?

Nota: O resetare va șterge toate setările soundbar-ului, inclusiv setările Bluetooth și Wi-Fi.

Cu bara de sunet pornită, apăsați și țineți apăsat butonul **Putere** butonul (⏻) și **Mut** Apăsați butonul () de pe panoul superior al barei de sunet timp de 7 secunde. Veți vedea numărătoarea inversă pe afișaj, urmată de „RESET” și de un semnal sonor. Bara repornește după finalizarea procesului.

Cum conectez (împerechez) wireless subwooferul sau boxele surround?

1. Conectați subwooferul și/sau boxele surround și asigurați-vă că bara de sunet este pornită.
2. Intrați în modul de asociere pe bara de sunet apăsând și menținând apăsat butonul **CONECTEAZĂ-TE** de pe panoul din spate al barei de sunet timp de aproximativ 3 secunde. Veți auzi un ton de confirmare.
3. Pe subwoofer sau pe difuzorul surround, apăsați butonul **CONECTEAZĂ-TE** de pe panoul din spate timp de aproximativ 3 secunde, până când auziți un ton de confirmare.
4. Repetați pasul 3 pentru celelalte difuzoare care trebuie asociate.
5. Când ați terminat, apăsați butonul **CONECTEAZĂ-TE** de pe bara de sunet pentru a salva noile asocieri și a ieși din modul de asociere.

De ce văd o rețea numită Polk MagniFi Max AX?

Bara ta de sunet transmite o rețea wireless, astfel încât să o poți conecta la Wi-Fi. Semnalul rețelei wireless se oprește după ce finalizezi configurarea Wi-Fi. Îți recomandăm să conectezi bara de sunet la internet pentru a primi cele mai recente actualizări de software. Pentru mai multe informații, consultă secțiunea „Wi-Fi și Bluetooth” de la paginile 21-25. De asemenea, poți dezactiva complet Wi-Fi-ul dacă nu dorești să conectezi bara de sunet la internet.

Cum dezactivez Wi-Fi-ul?

Pentru a dezactiva complet Wi-Fi-ul, apăsați și mențineți apăsat butonul  butonul () și **Sursă** Apăsați butonul () de pe panoul superior al barei de sunet timp de 5 secunde. Pentru a activa din nou Wi-Fi-ul, repetați procedura.

Nota: Dacă ați conectat deja bara de sunet la o rețea Wi-Fi, dezactivarea Wi-Fi NU șterge setările de conexiune. Pentru a șterge toate setările de conexiune și informațiile contului, consultați secțiunea „Cum efectuez o resetare la setările din fabrică?” la pagina 31.

Bara mea de sunet se pornește singură, aleatoriu.

Bara de sunet este presetată să se pornească automat atunci când utilizați un dispozitiv conectat la bara de sunet. Pentru a dezactiva pornirea automată pentru o intrare:

1. Apăsați intrarea dorită de pe telecomanda Polk.
2. Apăsați și mențineți apăsat butonul de introducere dorit de pe telecomanda Polk timp de 5 secunde.

Bara mea de sunet se oprește singură, aleatoriu.

Bara ta de sunet este presetată să se oprească automat după 20 de minute de inactivitate.

Pentru a dezactiva oprirea automată, apăsați și mențineți apăsat butonul  butonul () și **Reducere volum** de pe panoul superior al barei de sunet timp de 5 secunde.

Pot pune soundbar-ul în modul repaus?

Puteți utiliza Modul Vacanță pentru a trece soundbar-ul într-un repaus profund. Pentru a intra în Modul Vacanță, apăsați și mențineți apăsat butonul Dezactivare sunet și butonul Reducere volum de pe panoul superior al soundbar-ului timp de 10 secunde. Pentru a scoate soundbar-ul din Modul Vacanță, apăsați orice buton de pe soundbar.

Pot reda muzică pe soundbar prin intermediul unei stick-uri USB?

Da. Puteți conecta o unitate flash USB de tip A la portul USB de pe panoul din spate al barei de sunet pentru redarea muzicii MP3. Fișierele muzicale MP3 trebuie să fie în rădăcina unității flash. Melodiile vor fi redat automat atunci când conectați unitatea flash.

Nota: Nu există comenzi pentru a naviga prin piesele muzicale de pe unitatea flash.

Informații despre mărci comerciale

 Dolby Atmos

COMPATIBLE WITH

 Dolby Vision

Dolby, Dolby Vision, Dolby Atmos și simbolul dublu D sunt mărci comerciale înregistrate ale Dolby Laboratories Licensing Corporation. Fabricat sub licență de la Dolby Laboratories. Drepturi de autor © 2012-2021 Dolby Laboratories. Toate drepturile rezervate.

 HDMI[®]
HIGH DEFINITION MULTIMEDIA INTERFACE

Termenii HDMI, Interfață multimedia HDMI de înaltă definiție și sigla HDMI sunt mărci comerciale sau mărci comerciale înregistrate ale HDMI Licensing Administrator, Inc.

 dts x

Pentru brevetele DTS, consultați <http://patents.dts.com>. Fabricat sub licență de la DTS, Inc. DTS, DTS:X, Virtual:X și sigla DTS:X sunt mărci comerciale înregistrate sau mărci comerciale ale DTS, Inc. în Statele Unite și în alte țări. © 2020 DTS, Inc. TOATE DREPTURILE REZERVATE.



Apple, AirPlay, iPhone, iPad, HomePod și AppleTV sunt mărci comerciale ale Apple Inc., înregistrate în SUA și alte țări. Utilizarea insignei „Works with Apple” înseamnă că un accesoriu a fost conceput să funcționeze special cu tehnologia identificată în insignă și a fost certificat de dezvoltator ca îndeplinind standardele de performanță Apple.



Sigla Wi-Fi CERTIFIED este o marcă înregistrată a Wi-Fi Alliance. Certificarea Wi-Fi oferă garanția că dispozitivul a trecut testul de interoperabilitate efectuat de Wi-Fi Alliance, un grup care certifică interoperabilitatea între dispozitivele LAN wireless.



Google, Google Home și Chromecast integrat sunt mărci comerciale ale Google LLC.



Marca verbală și siglele Bluetooth sunt mărci comerciale înregistrate deținute de Bluetooth SIG, Inc., iar orice utilizare a acestor mărci de către Polk Audio se face sub licență.



Roku, sigla Roku, Roku TV, Roku TV Ready și sigla Roku TV Ready sunt mărci comerciale și/sau mărci comerciale înregistrate ale Roku, Inc. Acest produs este compatibil cu Roku TV Ready în Statele Unite, Canada, Mexic și Regatul Unit. Țările se pot modifica. Pentru cea mai recentă listă a țărilor în care acest produs este compatibil cu Roku TV Ready, vă rugăm să trimiteți un e-mail la adresa rokutvready@roku.com.



Spotify este toată muzica de care ai nevoie vreodată. Milioane de melodii disponibile instantaneu. Caută pur și simplu muzica pe care o iubești sau lasă Spotify să-ți redea ceva grozav. Spotify funcționează pe telefon, tabletă, computer și boxe de acasă. Așadar, vei avea întotdeauna coloana sonoră perfectă pentru orice faci. Acum te poți bucura de Spotify atât cu contul tău gratuit, cât și cu contul Premium. Folosește telefonul, tableta sau computerul ca telecomandă pentru Spotify.

Accesați www.spotify.com/connect pentru a afla cum.

Software-ul Spotify este supus unor licențe terțe, disponibile aici: www.spotify.com/connect/third-party/licenses.



Amazon, Alexa și toate siglele aferente sunt mărci comerciale ale Amazon.com, Inc. sau ale afiliaților săi.

GREAT SOUND FOR ALL™

Distribuie fotografii | Partager Des Photos | Distribuie fotografii



PolkAudio

Sound United, LLC
5541 Fermi Court
Carlsbad, California 92008

STATELE UNITE ALE AMERICII

Contact UE:
Europa Unită Sunetată,
O divizie a D&M Europe BV
Beemdstraat 11, 5653 MA
Eindhoven, Olanda

Importator din Marea Britanie:

D&M Audiovisual Ltd
Dale Road, Worthing,
Sussexul de Vest
BN11 2BH Regatul Unit